

marsset

Catálogo de trabajo



10 Ambrosia



30 Atlas



42 Bohemia



53 Cluster



64 Dipping Light



70 Discocó



75 Djembé



94 Fris



117 Ginger



146 Ihana



152 Jaima



170 Mercer



173 Milana



181 Neón de Luz



198 Pleat Box



210 Santorini



214 Scotch Club



220 Soho



227 Tam Tam

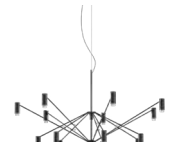

234 The W



240 Vetra



242 Zenc



45 Cala



57 Copérnica



112 Funiculí



113 Funiculí Fabric



124 Ginger



145 High Line



154 Jaima



203 Polo



212 Scantling

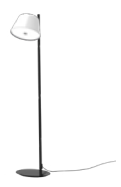

231 Tam Tam



237 Theia

Sobremesa



43 Bolita



56 Copérnica



59 Dipping Light



92 Fragile



114 Funiculí



115 Funiculí Fabric



123 Ginger



169 Mercer



203 Polo



213 Scantling



236 Theia

Portátil



39 Bicoca



51 Chispa



61 Dipping Light



89 FollowMe



123 Ginger



218 Sips

Pared



15 Ambrosia



30 Atlas



32 Aura



47 Caramel



63 Dipping Light



74 Discocó



98 Fris



113 Funiculí



114 Funiculí Fabric



126 Ginger

Pared



158 Konoha



163 Ledtube



168 Manhattan



171 Mercer



182 Neón de Luz



184 N°8



190 Plaff-on!



205 Roc



213 Scantling



216 Scotch Club



232 Tam Tam

Techo



30 Atlas



47 Caramel



73 Discocó



80 Djembé



98 Fris



127 Ginger



172 Mercer



190 Plaff-on!



217 Scotch Club



222 Soho



36 Babila



46 Cala



85 Elipse



135 Ginger



152 Jaima



159 Lab



185 Palosanto



190 Plaff-on!



205 Roc



207 Santorini



223 Soho



238 TXL





marset pro

TE AYUDAMOS A QUE TUS PROYECTOS VEAN LA LUZ

PRESENTAMOS MARSETPRO, UN NUEVO SERVICIO PENSADO PARA ARQUITECTOS, DISEÑADORES DE INTERIORES Y ESPECIALISTAS EN ILUMINACIÓN. ENTRA EN NUESTRA ÁREA PROFESIONAL Y ACCEDE A TODO LO QUE NECESITAS PARA LLEVAR TUS PROYECTOS AL SIGUIENTE NIVEL:

[01] TE ACOMPAÑAMOS EN CADA PASO DEL CAMINO

[02] SOLICITA UN PRESUPUESTO

[03] PRUEBA NUESTRO SERVICIO DE CÁLCULO DE ILUMINACIÓN

[04] DESCARGA IMÁGENES Y MATERIALES

[05] VISITA NUESTROS SHOWROOMS

[06] SOLICITA MUESTRAS DE NUESTROS ACABADOS

VISITA WWW.MARSET.COM/ES/PROFESIONAL
Y DÉJATE INSPIRAR.



Descubre más en maset.com



Ambrosia 120

Código	Acabado	CCT
A704-001-15-22K	● Oro mate	22K
A704-001-15-27K	● Oro mate	27K
A704-001-15-30K	● Oro mate	30K
A704-001-16-22K	● Negro	22K
A704-001-16-27K	● Negro	27K
A704-001-16-30K	● Negro	30K

Materiales
 Estructura: Aluminio
 Difusor: Metacrilato
 Florón: Aluminio / Acero

Dimmable: Si
Dimmer integrado: No
Regulación: Depende de la fuente de alimentación adquirida.

Tipología de producto: Suspensión / Techo

Fuente de luz Ambrosia 22K: LED SMD 24Vdc 19,2W 2200K CRI90 2116lm
 Luminaria Ambrosia 22K: (Alimentación eléctrica no incluida) 1885lm

Fuente de luz Ambrosia 27K: LED SMD 24Vdc 19,2W 2700K CRI90 2028lm
 Luminaria Ambrosia 27K: (Alimentación eléctrica no incluida) 1891lm

Fuente de luz Ambrosia 30K: LED SMD 24Vdc 19,2W 3000K CRI90 2256lm
 Luminaria Ambrosia 30K: (Alimentación eléctrica no incluida) 1927lm

Peso: Neto 2,4 kg – Bruto 3 kg
 Embalaje: 29 x 10 x 135 cm - 2 kg – VOL - 0,04 m³
 8 x 8 x 128 cm - 1 kg – VOL - 0,01 m³

Notas de producto: Alimentación eléctrica remota de 24V a pedir por separado.
 LED incluido

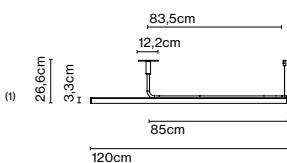

Dimmable



Ambrosia 120 + Pole 60

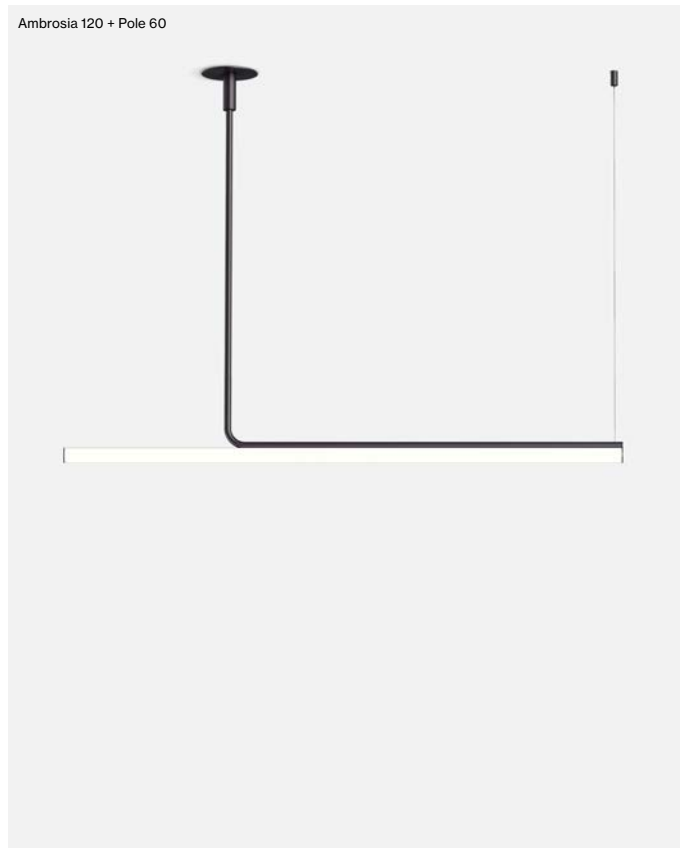

A704-001-16-30K

Instalación: Conexión directa / Empotrable

Ambrosia 180

Código	Acabado	CCT
A704-002-15-22K	● Oro mate	22K
A704-002-15-27K	● Oro mate	27K
A704-002-15-30K	● Oro mate	30K
A704-002-16-22K	● Negro	22K
A704-002-16-27K	● Negro	27K
A704-002-16-30K	● Negro	30K

Materiales	Dimmable: Sí
Estructura: Aluminio	Dimmer integrado: No
Difusor: Metacrilato	Regulación: Depende de la fuente de alimentación adquirida.
Florón: Aluminio / Acero	

Tipología de producto: Suspensión / Techo

Fuente de luz Ambrosia 22K: LED SMD 24Vdc 28,8W 2200K CRI90 3174lm
Luminaria Ambrosia 22K: (Alimentación eléctrica no incluida) 2823lm

Fuente de luz Ambrosia 27K: LED SMD 24Vdc 28,8W 2700K CRI90 3042lm
Luminaria Ambrosia 27K: (Alimentación eléctrica no incluida) 2833lm

Fuente de luz Ambrosia 30K: LED SMD 24Vdc 28,8W 3000K CRI90 3384lm
Luminaria Ambrosia 30K: (Alimentación eléctrica no incluida) 2886lm

Peso: 3,1 kg – Bruto 3,6 kg

Embalaje: 29 x 10 x 135 cm - 2 kg – VOL - 0,04 m³

8 x 8 x 188 cm - 1,6 kg – VOL - 0,01 m³

Notas de producto: Alimentación eléctrica remota de 24V a pedir por separado.
LED incluido

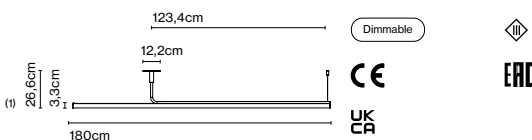

(1) La altura se puede incrementar mediante las extensiones (Pole) de 40 o 60cm (max. 3 uds.) Se pueden combinar.

Instalación: Conexión directa / Empotrable

Ambrosia 210

Código	Acabado	CCT
A704-003-15-22K	● Oro mate	22K
A704-003-15-27K	● Oro mate	27K
A704-003-15-30K	● Oro mate	30K
A704-003-16-22K	● Negro	22K
A704-003-16-27K	● Negro	27K
A704-003-16-30K	● Negro	30K

Materiales	Dimmable: Sí
Estructura: Aluminio	Dimmer integrado: No
Difusor: Metacrilato	Regulación: Depende de la fuente de alimentación adquirida.
Florón: Aluminio / Acero	

Tipología de producto: Suspensión / Techo

Fuente de luz Ambrosia 22K: LED SMD 24Vdc 28,8W 2200K CRI90 3174lm
Luminaria Ambrosia 22K: (Alimentación eléctrica no incluida) 2802lm

Fuente de luz Ambrosia 27K: LED SMD 24Vdc 28,8W 2700K CRI90 3042lm
Luminaria Ambrosia 27K: (Alimentación eléctrica no incluida) 2812lm

Fuente de luz Ambrosia 30K: LED SMD 24Vdc 28,8W 3000K CRI90 3384lm
Luminaria Ambrosia 30K: (Alimentación eléctrica no incluida) 2865lm

Peso: Neto 3,1 kg – Bruto 3,6 kg

Embalaje: 29 x 10 x 135 cm - 2 kg – VOL - 0,04 m³

8 x 8 x 68 cm - 0,6 kg – VOL - 0,004 m³

8 x 8 x 128 cm - 1 kg – VOL - 0,01 m³

Notas de producto: Alimentación eléctrica remota de 24V a pedir por separado.
LED incluido

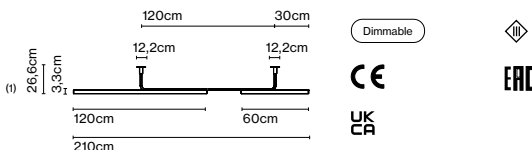

(1) La altura se puede incrementar mediante las extensiones (Pole) de 40 o 60 cm (max. 3 uds. por cada lado). Se pueden combinar

Instalación: Conexión directa / Empotrable

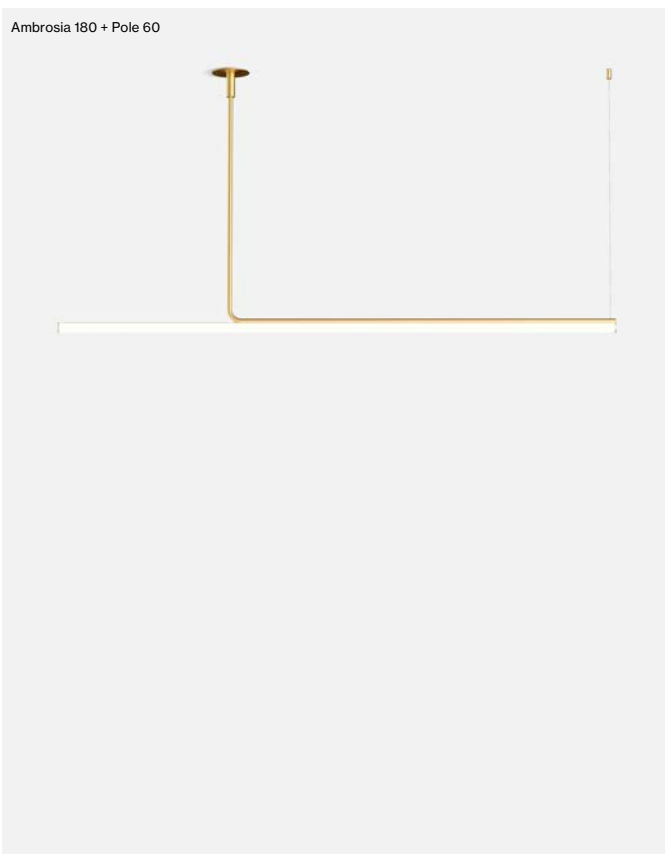

A704-002-15-30K

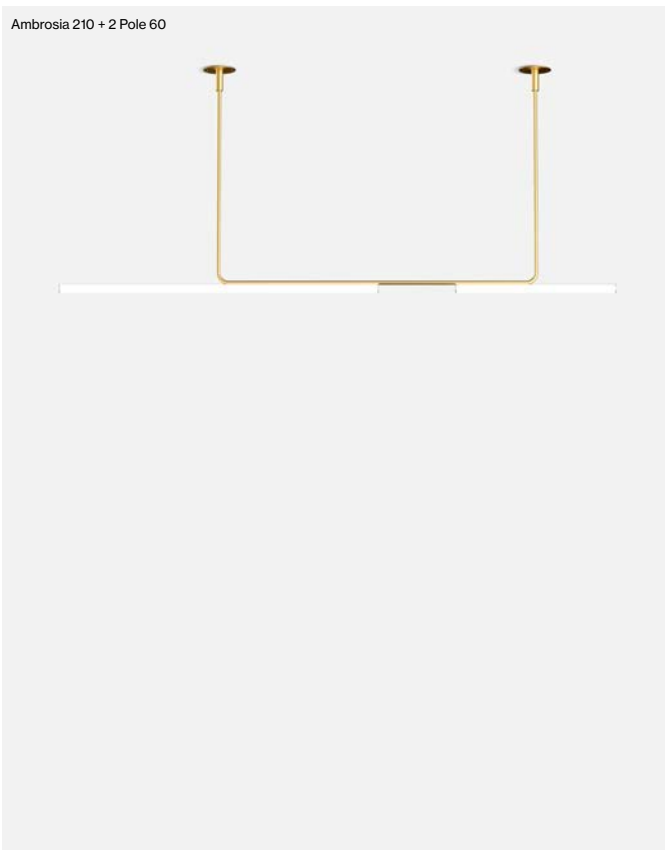

A704-003-15-30K

Ambrosia 315

Código	Acabado	CCT
A704-004-15-22K	● Oro mate	22K
A704-004-15-27K	● Oro mate	27K
A704-004-15-30K	● Oro mate	30K
A704-004-16-22K	● Negro	22K
A704-004-16-27K	● Negro	27K
A704-004-16-30K	● Negro	30K

Materiales	Dimmable: Sí
Estructura: Aluminio	Dimmer integrado: No
Difusor: Metacrilato	Regulación: Depende de la fuente de alimentación adquirida.
Florón: Aluminio / Acero	

Tipología de producto: Suspensión / Techo

Fuente de luz Ambrosia 22K: LED SMD 24Vdc 43,2W 2200K CRI90 4761lm
Luminaria Ambrosia 22K: (Alimentación eléctrica no incluida) 4220lm

Fuente de luz Ambrosia 27K: LED SMD 24Vdc 43,2W 2700K CRI90 4563lm
Luminaria Ambrosia 27K: (Alimentación eléctrica no incluida) 4235lm

Fuente de luz Ambrosia 30K: LED SMD 24Vdc 43,2W 3000K CRI90 5076lm
Luminaria Ambrosia 30K: (Alimentación eléctrica no incluida) 4314lm

Peso: Neto 5,1 kg – Bruto 5,9 kg

Embalaje: 29 x 10 x 225 cm - 3,5 kg - VOL - 0,065 m³

8 x 8 x 98 cm - 0,8 kg - VOL - 0,006 m³

8 x 8 x 188 cm - 1,6 kg - VOL - 0,01 m³

Notas de producto: Alimentación eléctrica remota de 24V a pedir por separado.
LED incluido

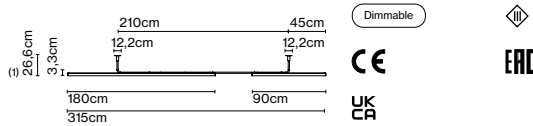

(1) La altura se puede incrementar mediante las extensiones (Pole) de 40 o 60 cm (max. 3 uds. por cada lado). Se pueden combinar

Instalación: Conexión directa / Empotrable

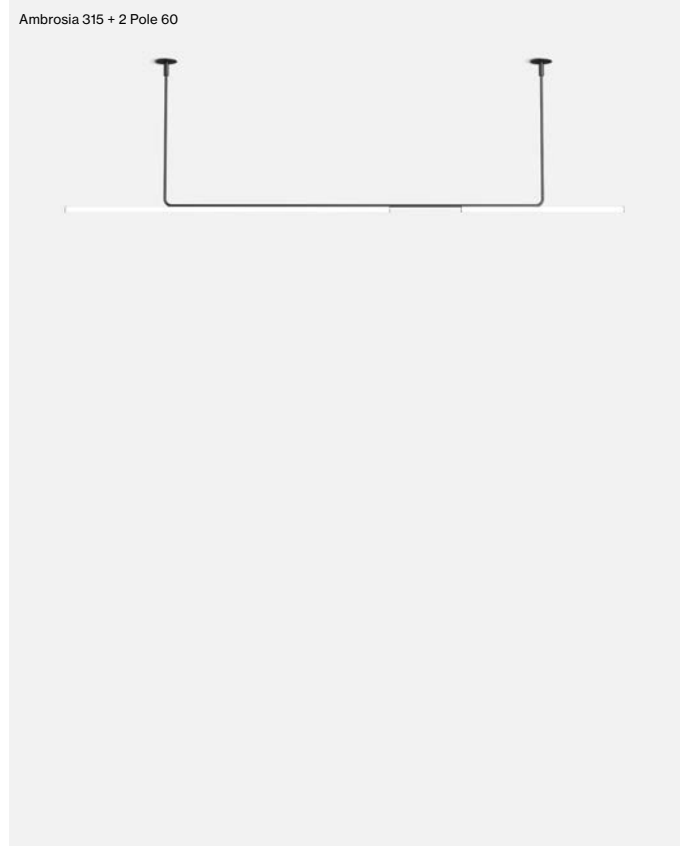

A704-004-16-30K

Pole Ambrosia 40

Código	Acabado
A704-005-15 ☹	● Oro mate
A704-005-16 ☹	● Negro

Materiales
Estructura: Metal

Tipología de producto: Accesorio

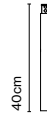

Pole Ambrosia 60





Código	Acabado
A704-006-15 ☹	● Oro mate
A704-006-16 ☹	● Negro

Materiales
Estructura: Metal

Tipología de producto: Accesorio



Florón Ambrosia

Código	Acabado	Dimming	Clase
A666-214-15 	● Oro mate - 20W 24V	Triac	II
A666-214-16 	● Negro - 20W 24V	Triac	II
A666-222-15	● Oro mate - 35W 24V	Casambi	I
A666-222-16	● Negro - 35W 24V	Casambi	I
A666-216-15 	● Oro mate - 50W 24V	Triac	II
A666-216-16 	● Negro - 50W 24V	Triac	II
A666-223-15	● Oro mate - 60W 24V	Casambi	I
A666-223-16	● Negro - 60W 24V	Casambi	I
A666-217-15	● Oro mate - 35W 24V	DALI	I
A666-217-16	● Negro - 35W 24V	DALI	I
A666-218-15	● Oro mate - 60W 24V	DALI	I
A666-218-16	● Negro - 60W 24V	DALI	I

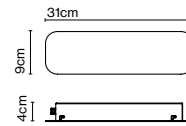
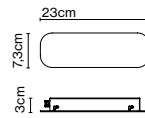

Tipología de producto: Techo
Luminaria: 220 - 240 VAC
Peso: Weight 0,7 kg – Bruto 1 kg
Embalaje: 34 x 21 x 7 cm - 1 kg - VOL - 0,01 m³

Materiales
Estructura: Metal

Dimmable

Notas de producto: Hay que tener en cuenta la potencia total en vatios y la potencia que admite el driver. Los vatios de las lámparas seleccionadas no puede superar el máximo de los vatios del driver del florón, debiendo determinar los florones/drivers en función de la potencia requerida.



Ambrosia - Fuente alimentación

Código	Descripción	Dimming	Clase
968-223-23 	20W - 24V	Triac	II
968-262	50W - 24V	Triac	II
968-227	35W - 24V	DALI	II
968-206	60W - 24V	DALI	II

Dimmable



Notas de producto: Hay que tener en cuenta la potencia total en vatios y la potencia que admite el driver. Los vatios de las lámparas seleccionadas no puede superar el máximo de los vatios del driver del florón, debiendo determinar los florones/drivers en función de la potencia requerida.

Tipología de producto: Fuente de alimentación
Luminaria: 220 - 240 VAC



Ambrosia A 210

Código	Acabado	CCT
A704-021-15-22K	● Oro mate	22K
A704-021-15-27K	● Oro mate	27K
A704-021-15-30K	● Oro mate	30K
A704-021-16-22K	● Negro	22K
A704-021-16-27K	● Negro	27K
A704-021-16-30K	● Negro	30K

Materiales	Dimmable: Sí
Estructura: Aluminio	Dimmer integrado: No
Difusor: Metacrilato	Regulación: Depende de la fuente de alimentación adquirida.
Florón: Aluminio / Acero	

Tipología de producto: Pared
Fuente de luz Ambrosia 22K: LED SMD 24Vdc 28,8W 2200K CRI90 3174lm
Luminaria Ambrosia 22K: (Alimentación eléctrica no incluida) 2802lm

Fuente de luz Ambrosia 27K: LED SMD 24Vdc 28,8W 2700K CRI90 3042lm
Luminaria Ambrosia 27K: (Alimentación eléctrica no incluida) 2812lm

Fuente de luz Ambrosia 30K: LED SMD 24Vdc 28,8W 3000K CRI90 3384lm
Luminaria Ambrosia 30K: (Alimentación eléctrica no incluida) 2865lm

Notas de producto: Alimentación eléctrica remota de 24V a pedir por separado.

Peso: Neto 1,42 kg – Bruto 3,6 kg

Embalaje: 68 x 8 x 8 cm - 0,6 kg – Vol - 0,004 m³

128 x 8 x 8 cm - 1 kg – Vol - 0,008 m³

16,5 x 13,5 x 152 cm - 2 kg – Vol - 0,033 m³

LED incluido

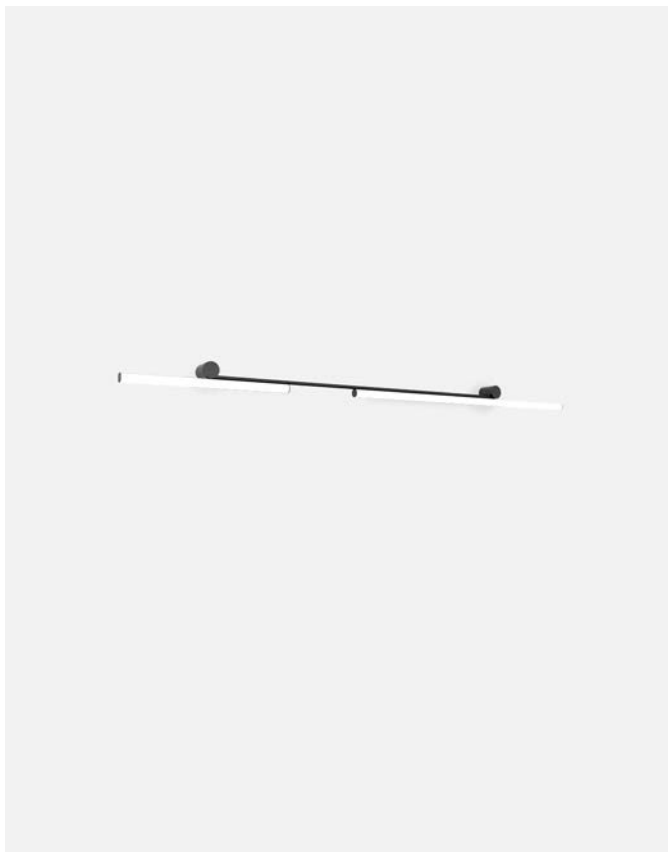
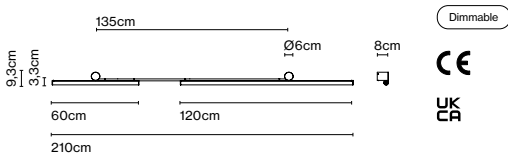

A704-021-16-30K

Instalación: Conexión directa / Empotrable

Accesorio disco

Código	Acabado
A704-022-15	● Oro mate
A704-022-16	● Negro

Materiales
Estructura: Metal

Tipología de producto: Accesorio
Notas de producto: Accesorio para esconder el driver detrás del florón. Se requieren dos unidades para Ambrosia A 210, una para cada florón.

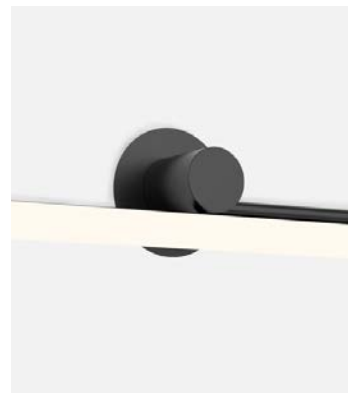
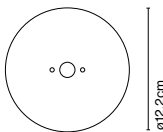

Fuente de alimentación Dimmable

Código	Descripción	Dimming	Clase
968-223-23 Ⓢ	20W - 24V	Triac	II
968-262	50W - 24V	Triac	II
968-227	35W - 24V	DALI	II
968-206	60W - 24V	DALI	II

Tipología de producto: Fuente de alimentación



Notas de producto: Hay que tener en cuenta la potencia total en vatios y la potencia que admite el driver. Los vatios de las lámparas seleccionadas no puede superar el máximo de los vatios del driver del florón, debiendo determinar los florones/drivers en función de la potencia requerida.

Ambrosia A 60 left AC

Código	Acabado	CCT	Dimming
A704-030-15-22K	● Oro mate	22K	Triac
A704-030-15-27K	● Oro mate	27K	Triac
A704-030-15-30K	● Oro mate	30K	Triac
A704-030-16-22K	● Negro	22K	Triac
A704-030-16-27K	● Negro	27K	Triac
A704-030-16-30K	● Negro	30K	Triac
A704-031-15-22K	● Oro mate	22K	DALI
A704-031-15-27K	● Oro mate	27K	DALI
A704-031-15-30K	● Oro mate	30K	DALI
A704-031-16-22K	● Negro	22K	DALI
A704-031-16-27K	● Negro	27K	DALI
A704-031-16-30K	● Negro	30K	DALI

Materiales: Estructura: Aluminio
Difusor: Metacrilato
Florón: Aluminio / Acero

Dimmable: Si
Dimmer integrado: No
Regulación: Corte de fase (Triac)
DALI

Tipología de producto: Pared

Fuente de luz Ambrosia 22K: LED SMD 500mA 8,6W 2200K CRI90 1184lm
Luminaria Ambrosia 22K: 220 - 240 VAC TRIAC 10,7W 112lm / DALI 11,1W
Fuente de luz Ambrosia 27K: LED SMD 500mA 8,6W 2700K CRI90 1190lm
Luminaria Ambrosia 27K: 220 - 240 VAC TRIAC 10,7W 117lm / DALI 11,1W
Fuente de luz Ambrosia 30K: LED SMD 500mA 8,6W 3000K CRI90 1210lm
Luminaria Ambrosia 30K: 220 - 240 VAC TRIAC 10,7W 1089lm / DALI 11,1W

Peso: Neto 0,6 kg – Bruto 1,2 kg
Embalaje: 13 x 15,5 x 69 cm - 1,2 kg – Vol - 0,01 m³
LED incluido. Fuente de alimentación incluida.

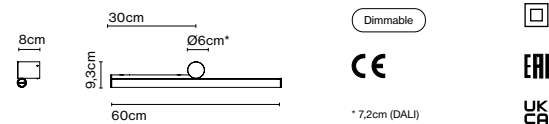

Instalación: Conexión directa



A704-030-16-30K

Ambrosia A 60 right AC

Código	Acabado	CCT	Dimming
A704-032-15-27K	● Oro mate *	27K	Triac
A704-032-16-27K	● Negro *	27K	Triac
A704-032-16-30K	● Negro *	30K	Triac
A704-033-15-27K	● Oro mate *	27K	DALI
A704-033-16-27K	● Negro *	27K	DALI
A704-033-16-30K	● Negro *	30K	DALI

Materiales: Estructura: Aluminio
Difusor: Metacrilato
Florón: Aluminio / Acero

Dimmable: Si
Dimmer integrado: No
Regulación: Corte de fase (Triac)
DALI

Tipología de producto: Pared

Fuente de luz Ambrosia 22K: LED SMD 500mA 8,6W 2200K CRI90 1184lm
Luminaria Ambrosia 22K: 220 - 240 VAC TRIAC 10,7W 112lm / DALI 11,1W
Fuente de luz Ambrosia 27K: LED SMD 500mA 8,6W 2700K CRI90 1190lm
Luminaria Ambrosia 27K: 220 - 240 VAC TRIAC 10,7W 117lm / DALI 11,1W
Fuente de luz Ambrosia 30K: LED SMD 500mA 8,6W 3000K CRI90 1210lm
Luminaria Ambrosia 30K: 220 - 240 VAC TRIAC 10,7W 1089lm / DALI 11,1W

Peso: Neto 0,6 kg – Bruto 1,2 kg
Embalaje: 13 x 15,5 x 69 cm - 1,2 kg – Vol - 0,01 m³
LED incluido. Fuente de alimentación incluida.

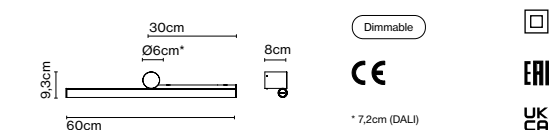

Instalación: Conexión directa



A704-032-15-30K

Ambrosia A 90 left AC

Código	Acabado	CCT	Dimming
A704-034-15-22K	● Oro mate	22K	Triac
A704-034-15-27K	● Oro mate	27K	Triac
A704-034-15-30K	● Oro mate	30K	Triac
A704-034-16-22K	● Negro	22K	Triac
A704-034-16-27K	● Negro	27K	Triac
A704-034-16-30K	● Negro	30K	Triac
A704-035-15-22K	● Oro mate	22K	DALI
A704-035-15-27K	● Oro mate	27K	DALI
A704-035-15-30K	● Oro mate	30K	DALI
A704-035-16-22K	● Negro	22K	DALI
A704-035-16-27K	● Negro	27K	DALI
A704-035-16-30K	● Negro	30K	DALI

Materiales	Dimmable: Si
Estructura: Aluminio	Dimmer integrado: No
Difusor: Metacrilato	Regulación: Corte de fase (Triac)
Florón: Aluminio / Acero	DALI

Tipología de producto: Pared

Fuente de luz Ambrosia 22K: LED SMD 500mA 12,9W 2200K CRI90 1776lm

Luminaria Ambrosia 22K: 220 - 240 VAC TRIAC 15,4W 1668lm / DALI 15,55W

Fuente de luz Ambrosia 27K: LED SMD 500mA 12,9W 2700K CRI90 1785lm

Luminaria Ambrosia 27K: 220 - 240 VAC TRIAC 15,4W 1756lm / DALI 15,55W

Fuente de luz Ambrosia 30K: LED SMD 500mA 12,9W 3000K CRI90 1815lm

Luminaria Ambrosia 30K: 220 - 240 VAC TRIAC 15,4W 1634lm / DALI 15,55W

Peso: Neto 0,75 kg – Bruto 1,5 kg

Embalaje: 13 x 15,5 x 99 cm - 1,5 kg – Vol - 0,02 m³

LED incluido. Fuente de alimentación incluida.

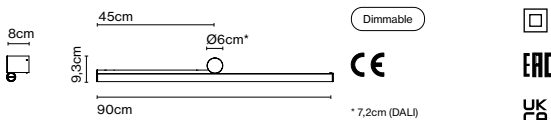

Instalación: Conexión directa



A704-034-16-30K

Ambrosia A 90 right AC

Código	Acabado	CCT	Dimming
A704-036-15-27K	● Oro mate *	27K	Triac
A704-036-16-27K	● Negro *	27K	Triac
A704-037-15-27K	● Oro mate *	27K	DALI
A704-037-15-30K	● Oro mate *	30K	DALI
A704-037-16-27K	● Negro *	27K	DALI

Materiales	Dimmable: Si
Estructura: Aluminio	Dimmer integrado: No
Difusor: Metacrilato	Regulación: Corte de fase (Triac)
Florón: Aluminio / Acero	DALI

Tipología de producto: Pared

Fuente de luz Ambrosia 22K: LED SMD 500mA 12,9W 2200K CRI90 1776lm

Luminaria Ambrosia 22K: 220 - 240 VAC TRIAC 15,4W 1668lm / DALI 15,55W

Fuente de luz Ambrosia 27K: LED SMD 500mA 12,9W 2700K CRI90 1785lm

Luminaria Ambrosia 27K: 220 - 240 VAC TRIAC 15,4W 1756lm / DALI 15,55W

Fuente de luz Ambrosia 30K: LED SMD 500mA 12,9W 3000K CRI90 1815lm

Luminaria Ambrosia 30K: 220 - 240 VAC TRIAC 15,4W 1634lm / DALI 15,55W

Peso: Neto 0,75 kg – Bruto 1,5 kg

Embalaje: 13 x 15,5 x 99 cm - 1,5 kg – Vol - 0,02 m³

LED incluido. Fuente de alimentación incluida.

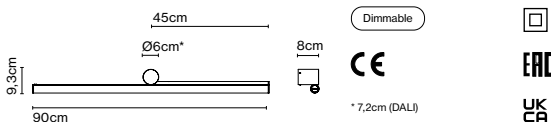

Instalación: Conexión directa



A704-036-15-30K



Ambrosia V 130 Plug-in

Código	Acabado	CCT
A704-147-15-22K	● Oro mate	22K
A704-147-15-27K	● Oro mate	27K
A704-147-15-30K	● Oro mate	30K
A704-147-16-22K	● Negro	22K
A704-147-16-27K	● Negro	27K
A704-147-16-30K	● Negro	30K

Materiales
Estructura: Aluminio
Difusor: Metacrilato

Dimmable: Sí
Dimmer integrado: Sí
Regulación: Dimmer progresivo de 0 a 100

Tipología de producto: Suspensión
Fuente de luz Ambrosia 22K: LED SMD 24Vdc 28,8W 2200K CRI90 3174lm
Luminaria Ambrosia 22K: 100 - 240 VAC 33,8W 3009lm

Fuente de luz Ambrosia 27K: LED SMD 24Vdc 28,8W 2700K CRI90 3267lm
Luminaria Ambrosia 27K: 100 - 240 VAC 33,8W 3021lm

Fuente de luz Ambrosia 30K: LED SMD 24Vdc 28,8W 3000K CRI90 3324lm
Luminaria Ambrosia 30K: 100 - 240 VAC 33,8W 3078lm

Peso: Neto 1,4 kg – Bruto 2,1 kg
Embalaje: 13 x 13 x 136 cm - 2,1 kg – VOL - 0,02m³
LED incluido

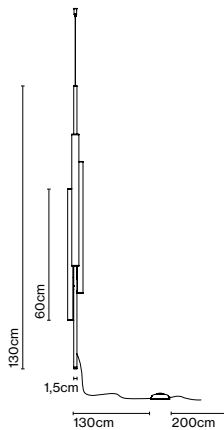

Ø77,7cm



Longitud de cable de acero: 2 m
Longitud de cable: 3,3 m
Instalación: Enchufable
Color del cable: Negro
Ubicación del interruptor: Cable



A704-147-15-27K

Ambrosia V 130

Código	Acabado	CCT
A704-146-15-22K	● Oro mate	22K
A704-146-15-27K	● Oro mate	27K
A704-146-15-30K	● Oro mate	30K
A704-146-16-22K	● Negro	22K
A704-146-16-27K	● Negro	27K
A704-146-16-30K	● Negro	30K

Materiales

Estructura: Aluminio
Difusor: Metacrilato

Dimmable: Sí

Dimmer integrado: No
Regulación: Depende de la fuente de alimentación adquirida.

Tipología de producto: Suspensión

Fuente de luz Ambrosia 22K: LED SMD 24Vdc 28,8W 2200K CRI90 3174lm
Luminaria Ambrosia 22K: (Alimentación eléctrica no incluida) 3009lm

Fuente de luz Ambrosia 27K: LED SMD 24Vdc 28,8W 2700K CRI90 3267lm
Luminaria Ambrosia 27K: (Alimentación eléctrica no incluida) 3021lm

Fuente de luz Ambrosia 30K: LED SMD 24Vdc 28,8W 3000K CRI90 3324lm
Luminaria Ambrosia 30K: (Alimentación eléctrica no incluida) 3078lm

Peso: Neto 1,2 kg – Bruto 1,9 kg

Embalaje: 13 x 13 x 136 cm - 1,9 kg - VOL - 0,02m³

Notas de producto: Alimentación eléctrica remota de 24V a pedir por separado.
LED incluido



A704-146-16-27K

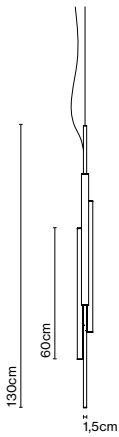

Dimmable



Instalación: Conexión directa
Longitud de cable de acero: 2 m
Longitud de cable: 2,8 m
Color del cable: Negro

Ambrosia V 175 Plug-in

Código	Acabado	CCT
A704-145-15-22K	● Oro mate	22K
A704-145-15-27K	● Oro mate	27K
A704-145-15-30K	● Oro mate	30K
A704-145-16-22K	● Negro	22K
A704-145-16-27K	● Negro	27K
A704-145-16-30K	● Negro	30K

Materiales
Estructura: Aluminio
Difusor: Metacrilato

Dimmable: Sí
Dimmer integrado: Sí
Regulación: Dimmer progresivo de 0 a 100

Tipología de producto: Suspensión

Fuente de luz Ambrosia 22K: LED SMD 24Vdc 43,2W 2200K CRI90 4761lm
Luminaria Ambrosia 22K: 100 - 240 VAC 50,5W 4476lm

Fuente de luz Ambrosia 27K: LED SMD 24Vdc 43,2W 2700K CRI90 4788lm
Luminaria Ambrosia 27K: 100 - 240 VAC 50,5W 4491lm

Fuente de luz Ambrosia 30K: LED SMD 24Vdc 43,2W 3000K CRI90 5016lm
Luminaria Ambrosia 30K: 100 - 240 VAC 50,5W 4575lm

Peso: Neto 1,6 kg – Bruto 2,7 kg

Embalaje: 13 x 13 x 184 cm - 2,7 kg - VOL - 0,03m³

LED incluido



A704-145-16-27K

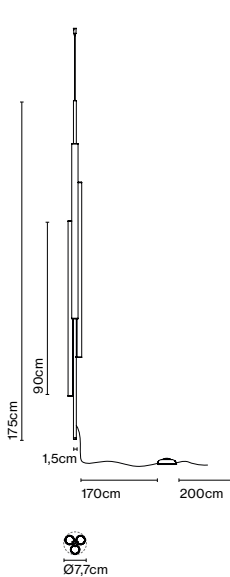

Longitud de cable de acero: 2 m
Longitud de cable: 3,7 m
Instalación: Enchufable
Color del cable: Negro
Ubicación del interruptor: Cable

Ambrosia V 175

Código	Acabado	CCT
A704-144-15-22K	● Oro mate	22K
A704-144-15-27K	● Oro mate	27K
A704-144-15-30K	● Oro mate	30K
A704-144-16-22K	● Negro	22K
A704-144-16-27K	● Negro	27K
A704-144-16-30K	● Negro	30K

Materiales	Dimmable: Sí
Estructura: Aluminio	Dimmer integrado: No
Difusor: Metacrilato	Regulación: Depende de la fuente de alimentación adquirida.

Tipología de producto: Suspensión

Fuente de luz Ambrosia 22K: LED SMD 24Vdc 43,2W 2200K CRI90 4761lm
Luminaria Ambrosia 22K: (Alimentación eléctrica no incluida) 4476lm

Fuente de luz Ambrosia 27K: LED SMD 24Vdc 43,2W 2700K CRI90 4788lm
Luminaria Ambrosia 27K: (Alimentación eléctrica no incluida) 4491lm

Fuente de luz Ambrosia 30K: LED SMD 24Vdc 43,2W 3000K CRI90 5016lm
Luminaria Ambrosia 30K: (Alimentación eléctrica no incluida) 4575lm

Peso: Neto 1,4 kg – Bruto 2,5 kg

Embalaje: 13 x 13 x 184 cm - 2,5 kg – VOL - 0,03m³

Notas de producto: Alimentación eléctrica remota de 24V a pedir por separado.
LED incluido



A704-144-15-27K

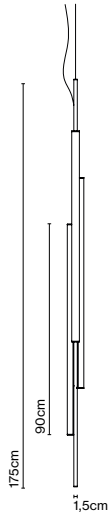

Dimmable



Instalación: Conexión directa
Longitud de cable de acero: 2 m
Longitud de cable: 3,2 m
Color del cable: Negro

Florón Ambrosia V 50W

Código	Acabado	Dimming	Clase
A666-239-15	● Oro mate	Triac	I
A666-240-15	● Oro mate	DALI	I
A666-241-15	● Oro mate	Casambi	I
A666-239-16	● Negro	Triac	I
A666-240-16	● Negro	DALI	I
A666-241-16	● Negro	Casambi	I

Materiales

Estructura: Acero pintado, aluminio anodizado

Tipología de producto: Accesorio

Luminaria: 220 - 240 VAC TRIAC 50W (max.)

220 - 240 VAC DALI / Casambi 60W (max.)

Peso: Neto 1,2 kg – Bruto 1,6 kg

Embalaje: 42 x 42 x 8 cm - 1,6 kg – VOL - 0,001 m³

Dimmable: Sí

Dimmer integrado: No

Regulación: Corte de fase (Triac)

DALI

Casambi



ø25cm



3,7cm



Instalación: Conexión directa

Color del florón: Negro - Entradas de cable: 1

Dimmable

ERC

CE

UK
CA

Accesorio disco

Código	Acabado
A718-034-39	● Negro

Materiales

Estructura: Metal

Tipología de producto: Accesorio

Notas de producto: Accesorio para esconder el driver detrás del florón.

ø12,5cm

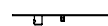
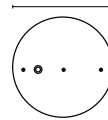

Fuente de alimentación Dimmable

Código	Descripción	Dimming	Clase
968-223-23	20W - 24V	Triac	II
968-262	50W - 24V	Triac	II
968-227	35W - 24V	DALI	II
968-206	60W - 24V	DALI	II

Tipología de producto: Fuente de alimentación

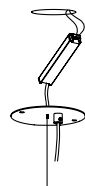

Dimmable

CE

Notas de producto: Hay que tener en cuenta la potencia total en vatios y la potencia que admite el driver. Los vatios de las lámparas seleccionadas no puede superar el máximo de los vatios del driver del florón, debiendo determinar los florones/drivers en función de la potencia requerida.



Cluster Ambrosia V - 3 Outputs

Código	Acabado	Potencia	Dimming
A666-234-39	● Negro	100W	Triac

Materiales
Estructura: Acero pintado

Tipología de producto: Accesorio
Luminaria: 220 - 240 VAC TRIAC 100W (max.)

Peso: Neto 3,2 kg – Bruto 3,8 kg
Embalaje: 42 x 42 x 8 cm - 3,8 kg – VOL - 0,001 m³
Notas de producto: Florón para luminarias a 24V.
Max. 3 uds. Ambrosia V130, 2 uds. Ambrosia V175.

Instalación: Conexión directa
Color del florón: Negro - Entradas de cable: 3

Dimmable: Sí
Dimmer integrado: No
Regulación: Corte de fase (Triac)

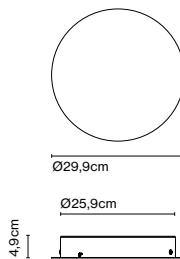
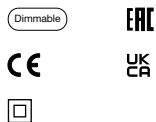

Cluster Ambrosia V - 5 Outputs

Código	Acabado	Potencia	Dimming	Clase
A666-237-39	● Negro	200W	Triac	II
A666-235-39	● Negro	150W	DALI	I
A666-236-39	● Negro	150W	Casambi	I

Materiales
Estructura: Acero pintado

Tipología de producto: Accesorio
Luminaria: 220 - 240 VAC TRIAC 200W (max.)
220 - 240 VAC DALI / Casambi 150W (max.)

Peso: Neto 3,4 kg – Bruto 4 kg
Embalaje: 42 x 42 x 8 cm - 4kg – VOL - 0,001 m³
Notas de producto: Florón para luminarias a 24V.
Max. 5 uds. Ambrosia V130, 4 uds. Ambrosia V175
3 uds Ambrosia V175 (DALI, Casambi)

Instalación: Conexión directa
Color del florón: Negro - Entradas de cable: 5

Dimmable: Sí
Dimmer integrado: No
Regulación: Corte de fase (Triac)
DALI
Casambi

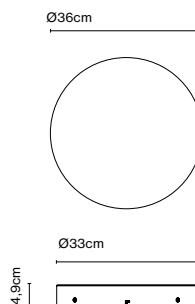

Cluster Ambrosia V - 9 Outputs NEW

Código	Acabado	Potencia	Dimming
A666-261-39	● Negro	300W	DALI

Materiales
Estructura: Acero pintado

Tipología de producto: Accesorio
Luminaria: 220 - 240 VAC DALI 300W

Peso: Neto 3,9 kg – Bruto 4,5 kg
Embalaje: 42 x 42 x 8 cm - 4kg – VOL - 0,001 m³
Notas de producto: Florón para luminarias a 24V.
Max. 9 uds. Ambrosia V130, 6 uds. Ambrosia V175.

Instalación: Conexión directa
Color del florón: Negro - Entradas de cable: 9

Dimmable: Sí
Dimmer integrado: No
Regulación: DALI

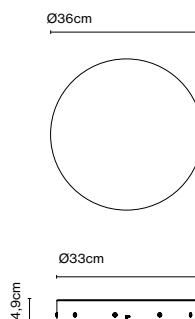
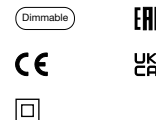

Accesorio gancho

Código	Acabado
A693-007	● Negro

Materiales
Estructura: Acero pintado

Tipología de producto: Accesorio
Peso: Neto 0,01 kg – Bruto 0,01 kg
Embalaje: 2 x 2 x 5 cm - 0,01 kg – VOL - 0,002 m³

Notas de producto: Accesorio para guiar el cable.

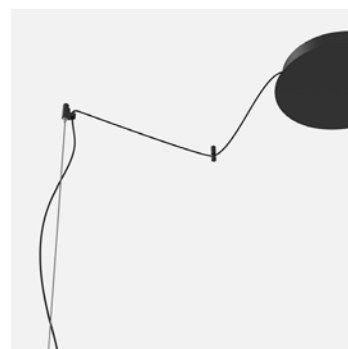
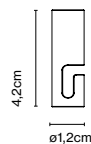



Ambrosia V 235 Plug-in

Código	Acabado	CCT
A704-141-15-22K	● Oro mate	22K
A704-141-15-27K	● Oro mate	27K
A704-141-15-30K	● Oro mate	30K
A704-141-16-22K	● Negro	22K
A704-141-16-27K	● Negro	27K
A704-141-16-30K	● Negro	30K

Materiales	Dimmable: Sí
Estructura: Aluminio	Dimmer integrado: Sí
Difusor: Metacrilato	Regulación: Dimmer progresivo de 0 a 100

Tipología de producto: Suspensión

Fuente de luz Ambrosia 22K: LED SMD 24Vdc 28,8W 2200K CRI90 3174lm
Luminaria Ambrosia 22K: 100 - 240 VAC 33,8W 2802lm

Fuente de luz Ambrosia 27K: LED SMD 24Vdc 28,8W 2700K CRI90 3267lm
Luminaria Ambrosia 27K: 100 - 240 VAC 33,8W 2812lm

Fuente de luz Ambrosia 30K: LED SMD 24Vdc 28,8W 3000K CRI90 3324lm
Luminaria Ambrosia 30K: 100 - 240 VAC 33,8W 2865lm

Peso: Neto 1,6 kg – Bruto 4,2 kg

Embalaje: 15,4 x 15,4 x 256 cm - 4,2 kg – VOL - 0,06 m³

LED incluido

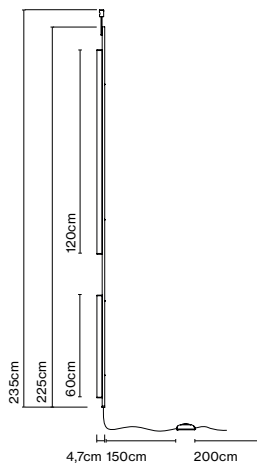

Dimmable



CE

ERAC

Longitud de cable: 3,5 m
Instalación: Enchufable
Color del cable: Negro
Ubicación del interruptor: Cable



A704-141-16-27K

Ambrosia V 235

Código	Acabado	CCT
A704-140-15-22K	● Oro mate	22K
A704-140-15-27K	● Oro mate	27K
A704-140-15-30K	● Oro mate	30K
A704-140-16-22K	● Negro	22K
A704-140-16-27K	● Negro	27K
A704-140-16-30K	● Negro	30K

Materiales	Dimmable: Sí
Estructura: Aluminio	Dimmer integrado: No
Difusor: Metacrilato	Regulación: Depende de la fuente de alimentación adquirida.

Tipología de producto: Suspensión

Fuente de luz Ambrosia 22K: LED SMD 24Vdc 28,8W 2200K CRI90 3174lm
Luminaria Ambrosia 22K: (Alimentación eléctrica no incluida) 2802lm

Fuente de luz Ambrosia 27K: LED SMD 24Vdc 28,8W 2700K CRI90 3267lm
Luminaria Ambrosia 27K: (Alimentación eléctrica no incluida) 2812lm

Fuente de luz Ambrosia 30K: LED SMD 24Vdc 28,8W 3000K CRI90 3324lm
Luminaria Ambrosia 30K: (Alimentación eléctrica no incluida) 2865lm

Peso: Neto 4 kg – Bruto 1,4 kg

Embalaje: 15,4 x 15,4 x 256 cm - 1,4 kg - VOL - 0,06 m³

Notas de producto: Alimentación eléctrica remota de 24V a pedir por separado.
LED incluido

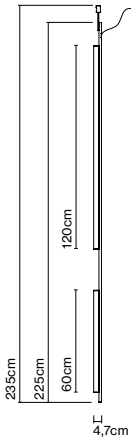

Dimmable



CE

ERC

UK
CA

Instalación: Conexión directa
Longitud de cable: 3 m
Color del cable: Negro



A704-140-15-27K

Florón Ambrosia

Código	Acabado	Dimming	Clase
A666-222-15	● Oro mate - 35W 24V	Casambi	I
A666-222-16	● Negro - 35W 24V	Casambi	I

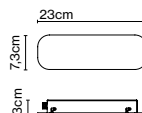

A666-216-15	● Oro mate - 50W 24V	Triac	II
A666-216-16	● Negro - 50W 24V	Triac	II
A666-217-15	● Oro mate - 35W 24V	DALI	I
A666-217-16	● Negro - 35W 24V	DALI	I

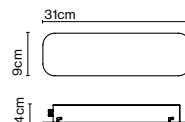

Tipología de producto: Techo
Luminaria: 220 - 240 VAC
Peso: Weight 0,7 kg – Bruto 1 kg
Embalaje: 34 x 21 x 7 cm - 1 kg - VOL - 0,01 m³

Materiales
Estructura: Metal

Dimmable

Notas de producto: Hay que tener en cuenta la potencia total en vatios y la potencia que admite el driver. Los vatios de las lámparas seleccionadas no puede superar el máximo de los vatios del driver del florón, debiendo determinar los florones/drivers en función de la potencia requerida.



Accesorio disco

Código	Acabado
A718-039-39	● Negro

Materiales
Estructura: Metal

Tipología de producto: Accesorio
Notas de producto: Accesorio para esconder el driver en el techo.

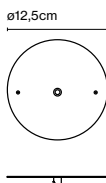

Fuente de alimentación Dimmable

Código	Descripción	Dimming	Clase
968-223-23	20W - 24V	Triac	II
968-262	50W - 24V	Triac	II
968-227	35W - 24V	DALI	II
968-206	60W - 24V	DALI	II

Dimmable



Tipología de producto: Fuente de alimentación

Notas de producto: Hay que tener en cuenta la potencia total en vatios y la potencia que admite el driver. Los vatios de las lámparas seleccionadas no puede superar el máximo de los vatios del driver del florón, debiendo determinar los florones/drivers en función de la potencia requerida.

Accesorio Extensor V255

Código	Acabado
A704-150-09	● Inox

Materiales
Estructura: Acero inoxidable

Peso: Neto 0,4 kg – Bruto 0,09 kg
Embalaje: 8 x 8 x 37,8 cm - 0,09 kg - VOL - 0,002 m³

Tipología de producto: Accesorio
Notas de producto: Accesorio para alargar la Ambrosia V 235. Aumento total de 20cm.



Atlas Susp.

Código Acabado
A34-051-50-27K ○ Transparente
A34-051-50-30K ○ Transparente

Materiales

Pantalla: Policarbonato
Florón: Poliamida blanca

Tipología de producto: Suspensión

Fuente de luz: E27 LED spot 9,5W PAR30S 25D 2700K 740lm (incluida)
E27 LED spot 9,5W PAR30S 25D 3000K 760lm (incluida)

Peso: Neto 0,25 kg – Bruto 0,9 kg

Embalaje: 30 x 30 x 22 cm - 0,02 kg – VOL - 0,02 m³

Notas de producto: Atlas ha sido diseñado para alojar específicamente la bombilla incluida con el fin de que la bombilla no sobresalga del difusor.

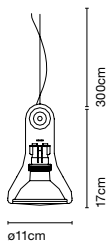

CE



ERC

UK
CA

0,6m

Longitud de cable: 3 m

Instalación: Conexión directa

Color del cable: Transparente

Color del florón: Blanco

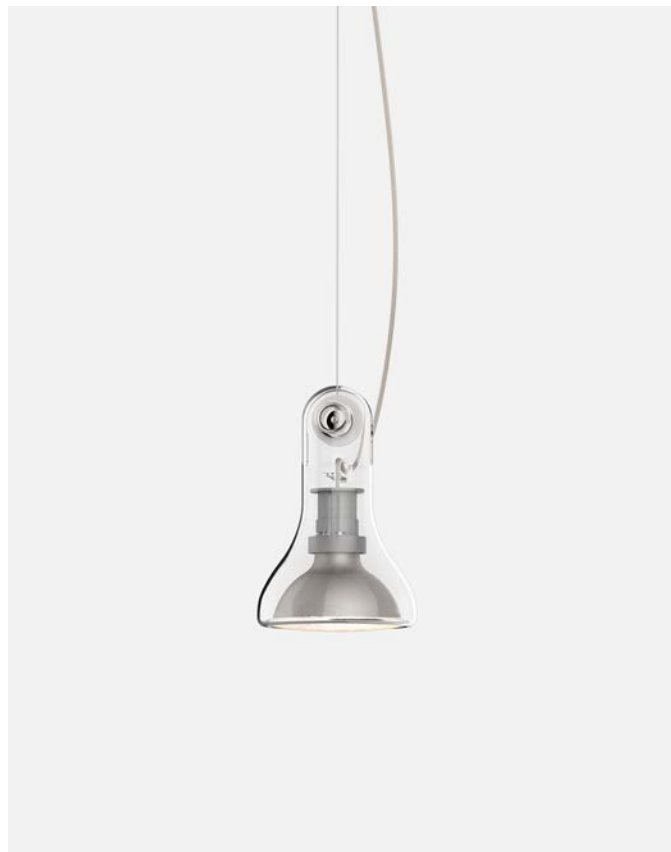

A34-051-50-30K



@SalvaLopez

Aura On/Off

Código	Acabado
A676-030-50-27K	○ Transparente
A676-030-51-27K	● Opal
A676-030-53-27K	● Fumé
A676-030-55-27K	● Cobre
A676-030-56-27K	● Violeta *

Materiales

Pantalla: Vidrio soplado
Estructura: Policarbonato
Disipador: Aluminio

Dimmable: No

Tipología de producto: Pared

Fuente de luz: LED SMD 230 VAC 10W 2700K CRI90 1150lm
Luminaria: 230 VAC 10W 489lm

Peso: Neto 0,5 kg – Bruto 0,8 kg

Embalaje: 26 x 26 x 20 cm - 0,8 kg – VOL - 0,013 m³

Notas de producto: Estructura en negro, excepto en la versión opal que tiene la estructura en blanco.

LED incluido

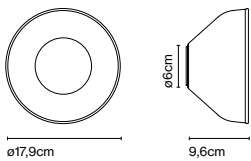

CE

ERC

UK
CA



Instalación: Conexión directa



A676-030-55-27K

Aura Plus On/Off

Código	Acabado
A676-031-50-27K \varnothing	○ Transparente
A676-031-51-27K \varnothing	● Opal
A676-031-53-27K \varnothing	● Fumé
A676-031-55-27K	● Cobre

Materiales

Pantalla: Vidrio soplado
Estructura: Policarbonato
Disipador: Aluminio

Dimmable: No

Tipología de producto: Pared

Fuente de luz: LED SMD 230 VAC 10W 2700K CRI90 1150lm
Luminaria: 230 VAC 10W 524lm

Peso: Neto 0,9 kg – Bruto 1,5 kg

Embalaje: 33 x 22 x 21 cm - 1,5 kg – VOL - 0,015 m³

Notas de producto: Estructura en negro, excepto en la versión opal que tiene la estructura en blanco.

LED incluido

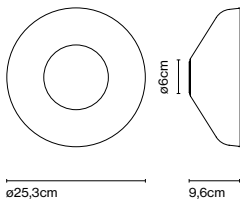

CE

ERC

UK
CB



Instalación: Conexión directa



A676-031-50-27K

Aura W/Canopy

Código	Acabado
A676-032-50-27K	○ Transparente
A676-032-51-27K	● Opal
A676-032-53-27K \varnothing	● Fumé

Materiales

Pantalla: Vidrio soplado
Estructura: Policarbonato
Disipador: Aluminio

Dimmable: Sí

Dimmer integrado: No

Regulación: Corte de fase (Triac)

Tipología de producto: Pared

Fuente de luz: LED SMD 700mA 8,2W 2700K CRI90 913lm
Luminaria: 220 - 240 VAC TRIAC 12,3W 389lm

Peso: Neto 0,9 kg – Bruto 1,1 kg

Embalaje: 26 x 26 x 20 cm - 1,1 kg – VOL - 0,013 m³

Notas de producto: Estructura en negro, excepto en la versión opal que tiene la estructura en blanco.

LED incluido

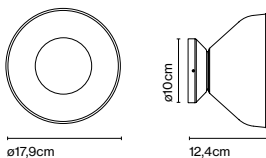

Dimmable



CE

ERC

UK
CB

Instalación: Conexión directa

Notas de producto: 3000K bajo pedido. Suplemento de 60 €



A676-032-53-27K

Aura Plus W/Canopy

Código	Acabado
A676-033-50-27K	○ Transparente
A676-033-51-27K	● Opal
A676-033-53-27K ☞☺	● Fumé

Materiales	Dimmable: Si
Pantalla: Vidrio soplado	Dimmer integrado: No
Estructura: Policarbonato	Regulación: Corte de fase (Triac)
Disipador: Aluminio	

Tipología de producto: Pared
Fuente de luz: LED SMD 700mA 8,2W 2700K CRI90 913lm
Luminaria: 220 - 240 VAC TRIAC 12,3W 416lm

Peso: Neto 1,2 kg – Bruto 1,8 kg
Embalaje: 33 x 22 x 21 cm - 1,8 kg – VOL - 0,015 m³
Notas de producto: Estructura en negro, excepto en la versión opal que tiene la estructura en blanco.
LED incluido

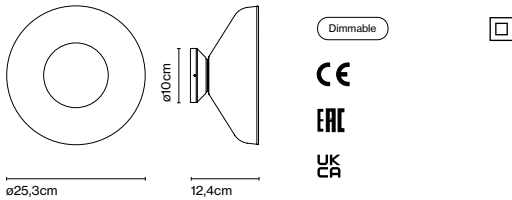

Instalación: Conexión directa

Notas de producto: 3000K bajo pedido. Suplemento de 60 €

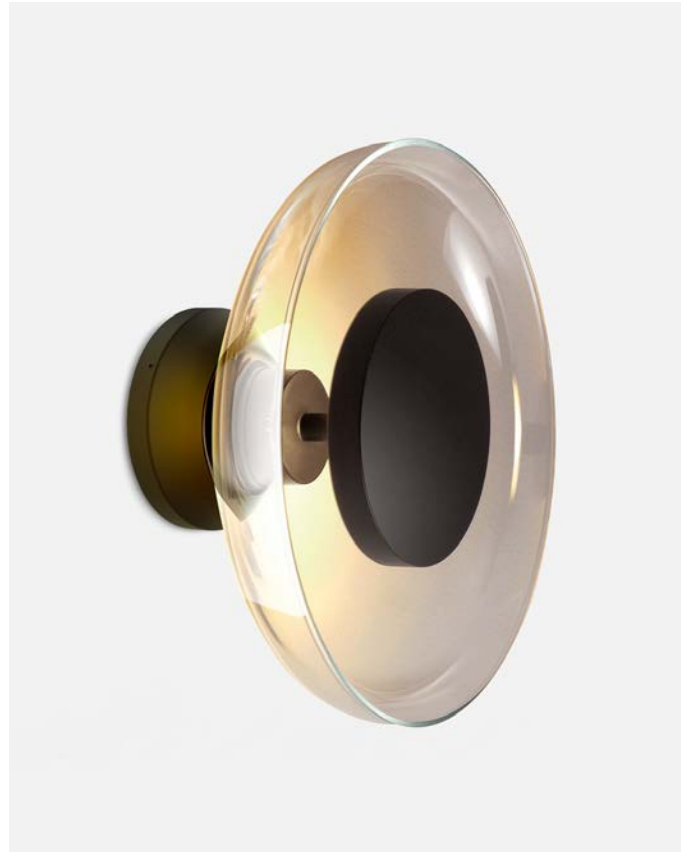

A676-033-53-27K

Aura 24V

Código	Acabado
A676-034-50-27K	○ Transparente
A676-034-51-27K	● Opal

Materiales	Dimmable: Si
Pantalla: Vidrio soplado	Dimmer integrado: No
Estructura: Policarbonato	Regulación: Depende de la fuente de alimentación adquirida.
Disipador: Aluminio	

Tipología de producto: Pared
Fuente de luz: LED SMD 24Vdc 10W 2700K CRI90 1038lm
Luminaria: (Alimentación eléctrica no incluida) 442lm

Peso: Neto 0,5 kg – Bruto 0,8 kg
Embalaje: 26 x 26 x 20 cm - 0,8 kg – VOL - 0,013 m³
Notas de producto: Estructura en negro, excepto en la versión opal que tiene la estructura en blanco.
LED incluido

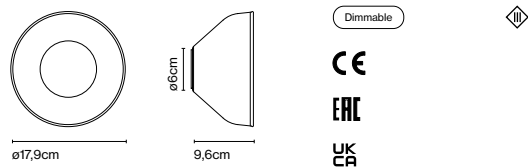

Instalación: Conexión directa

Notas de producto: 3000K bajo pedido. Suplemento de 60 €



A676-034-50-27K

Aura Plus 24V

Código Acabado
 A676-035-50-27K ○ Transparente
 A676-035-51-27K ● Opal

Materiales Dimmable: Si
 Pantalla: Vidrio soplado Dimmer integrado: No
 Estructura: Policarbonato Regulación: Depende de la fuente de alimentación adquirida.
 Disipador: Aluminio

Tipología de producto: Pared
 Fuente de luz: LED SMD 24Vdc 10W 2700K CRI90 1038lm
 Luminaria: (Alimentación eléctrica no incluida) 473lm

Peso: Neto 0,9 kg – Bruto 1,5 kg
 Embalaje: 33 x 22 x 21 cm - 1,5 kg – VOL - 0,015 m³
 Notas de producto: Estructura en negro, excepto en la versión opal que tiene la estructura en blanco.
 LED incluido

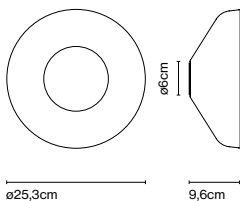

Dimmable



CE

ERC

UK
CA



A676-035-51-27K

Instalación: Conexión directa

Notas de producto: 3000K bajo pedido. Suplemento de 60 €

Accesorio disco

Código Acabado
 A676-036-39 ● Negro
 A676-036-35 ○ Blanco

Materiales Estructura: Metal

Tipología de producto: Accesorio
 Notas de producto: Accesorio para esconder el driver detrás del florón.

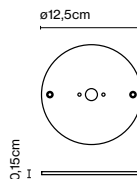

Fuente de alimentación Dimmable

Código	Descripción	Dimming	Clase
968-223-23	20W - 24V	Triac	II
968-262	50W - 24V	Triac	II
968-227	35W - 24V	DALI	II
968-206	60W - 24V	DALI	II

Dimmable

CE

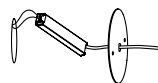

Tipología de producto: Fuente de alimentación

Notas de producto: Hay que tener en cuenta la potencia total en vatios y la potencia que admite el driver. Los vatios de las lámparas seleccionadas no puede superar el máximo de los vatios del driver del florón, debiendo determinar los florones/drivers en función de la potencia requerida.

Recambios

Código	Producto	Acabado	Recambio
R676-105-50	Aura	Transparente	Cristal
R676-105-51	Aura	Opal	Cristal
R676-105-53	Aura	Fumé	Cristal
R676-105-55	Aura	Cobre	Cristal
R676-105-56	Aura	Violeta *	Cristal
R676-104-50	Aura Plus	Transparente	Cristal
R676-104-51	Aura Plus	Opal	Cristal
R676-104-53	Aura Plus	Fumé	Cristal
R676-104-55	Aura Plus	Cobre	Cristal

Babila, Marco Zanuso Jr.

Babila demuestra que el material puede ser tan importante como la forma en un diseño. Este aplique de pared para exterior es de acero inoxidable pulido, un objeto de forma redondeada con efecto panorámico que refleja el entorno.

No pretende ser un elemento arquitectural, es un diseño bello y sencillo que captura la atención, esté encendido o apagado, porque permite vislumbrar la vida cotidiana que sucede alrededor.

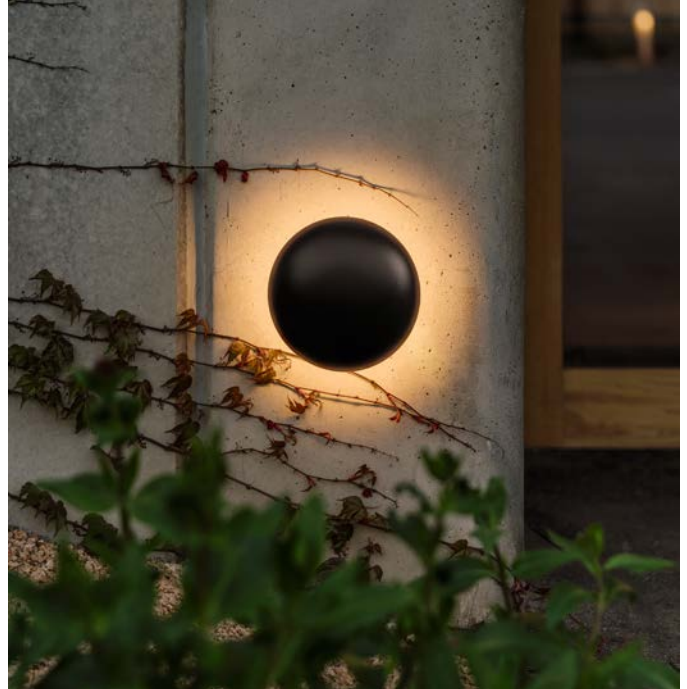

Babila 18

Código
A706-001
A706-003-35
A706-003-47

Acabado
● Acero inoxidable pulido
● Blanco (RAL 9010)
● Marrón (RAL 8019)

Materiales
Difusor: Acero inoxidable pulido
AISI 316L o aluminio lacado

Dimmable: Sí
Dimmer integrado: No
Regulación: Corte de fase (Triac)

Tipología de producto: Pared / Techo
Fuente de luz: LED COB 230 VAC 8W 2700K CRI90 571lm
Luminaria: 230 VAC TRIAC 8,47W 89lm
Peso: Neto 0,8 kg – Bruto 1,2 kg
Embalaje: 29 x 30,5 x 12,5 cm - 1,2 kg – VOL - 0,01 m³
LED incluido

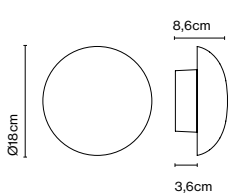

Dimmable



CE

IP65

ERC

UK
CA

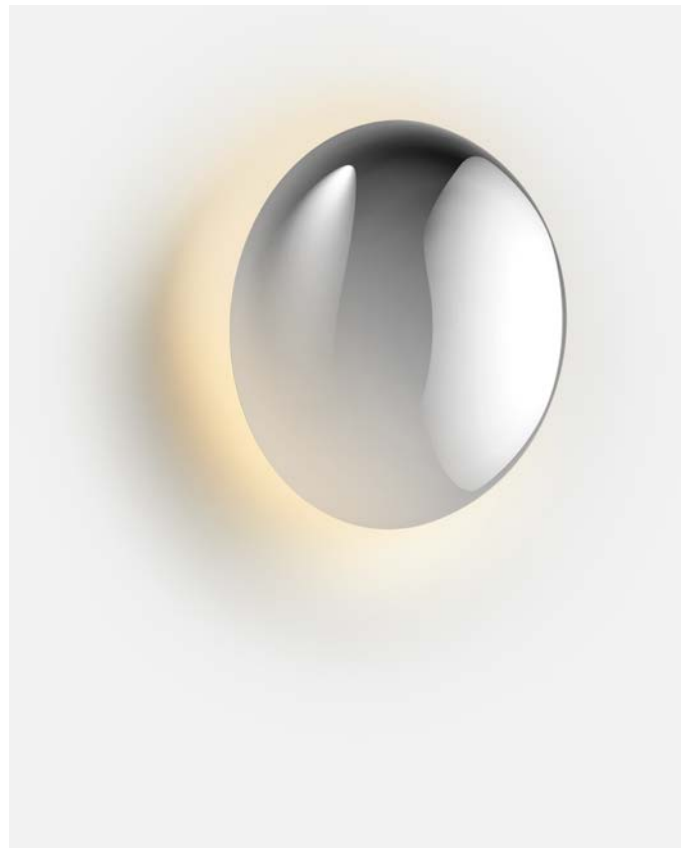

Instalación: Conexión directa

Notas de producto: 3000K bajo pedido. Suplemento de 110 €

A706-001

Babila 28

Código	Acabado
A706-002	● Acero inoxidable pulido
A706-004-35	● Blanco (RAL 9010)
A706-004-47	● Marrón (RAL 8019)

Materiales	Dimmable: Si
Difusor: Acero inoxidable pulido	Dimmer integrado: No
AISI 316L o aluminio lacado	Regulación: Corte de fase (Triac)

Tipología de producto: Pared / Techo
Fuente de luz: LED COB 230 VAC 8W 2700K CRI90 571lm
Luminaria: 230 VAC TRIAC 8,47W 185lm
Peso: Neto 1,4 kg – Bruto 2,1 kg
Embalaje: 39 x 40 x 12,5 cm - 2,1 kg – VOL - 0,02 m³
LED incluido

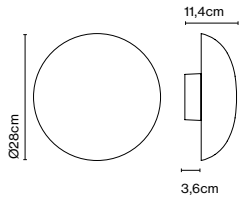

Dimmable



CE

IP65

ERC

UK
CA



Instalación: Conexión directa

Notas de producto: 3000K bajo pedido. Suplemento de 110 €

A706-004-47



Bicoca nace con el optimismo de alegrar la vida y acompañar en los buenos momentos, allá donde vayas. Esta lámpara colorista, sin cable, con batería, de bajo consumo, ligera y portátil proyecta una luz íntima que aporta calidez al espacio

personal. Realizada en policarbonato, Bicoca parte de una superposición de figuras geométricas básicas, con una pantalla orientable para dirigir la luz. Se presenta con tres accesorios que todavía la hacen más versátil.



Descubre más en marset.com

DESIGN PLUS
powered by: light+building

Bicoca

Código	Acabado
A680-055	● Blanco roto (RAL 9001)
A680-056	● Antracita (RAL 7026)
A680-057	● Rojo vino (RAL 3005)
A680-058	● Amarillo (RAL 1032)
A680-059	● Azul claro (PANTONE 7542C)
A680-060	● Rosa palo (PANTONE 5015C)

Materiales	Dimmable: Sí
Pantalla: Policarbonato	Dimmer integrado: Sí
Cuerpo: Policarbonato	Tipo de dimmer: Dimmer de 3 posiciones
Difusor: Policarbonato opal	

Tipología de producto: Sobremesa / Portátil
Fuente de luz: LED SMD 1A 3,5W 2700K CRI90 398lm
Luminaria: in 5 Vdc 1,5A 241lm
Peso: Neto 0,46 kg – Bruto 1,2 kg
Embalaje: Ø16 x 30 cm – 1,2 kg Vol – 0,006 m³ (1U)
51 x 30 x 34 cm – 6,8 kg Vol – 0,05 m³ (6U)

Notas de producto: Pedido múltiple de 6 uds.
Cable de carga incluido. Adaptador de corriente no incluido.
LED incluido

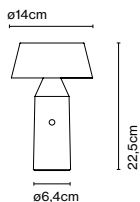

Dimmer



CE

ERC

UK

Ubicación del interruptor: Cuerpo
Tiempo de carga: 10 h

Uso de la batería:
5 horas a máxima intensidad
10 horas a intensidad media
20 horas a un cuarto de intensidad



A680-056

Accesorio imán

Código Acabado
A680-008 ● Inox

Materiales
Estructura: Imán de neodimio

Tipología de producto: Accesorio
Peso: Neto 0,01 kg – Bruto 0,02 kg
Embalaje: 12 x 17,5 x 1 cm - 0,02 kg – VOL - 0,001 m³



Accesorio disco + imán

Código Acabado
A691-097 ● Negro

Materiales
Estructura: Contrapeso de metal

Tipología de producto: Accesorio
Peso: Neto 0,5 kg – Bruto 0,6 kg
Embalaje: 16 x 14 x 9 cm - 0,6 kg – VOL - 0,002 m³

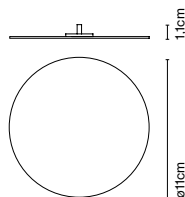

Accesorio apoyabrazos + imán

Código Acabado
A680-007 ● Gris

Materiales
Estructura: Textil con contrapeso de metal

Tipología de producto: Accesorio
Peso: Neto 0,93 kg – Bruto 1kg
Embalaje: 16 x 9 x 15 cm - 1 kg – VOL - 0,002 m³

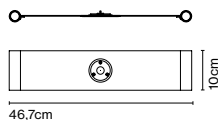

Recambios

Código	Producto
R680-014	Bicoca
R968-001-EU	Bicoca
R968-002-USA	Bicoca
R968-003-AU	Bicoca
R968-004-UK	Bicoca
R961-057	Bicoca
R968-010	Bicoca
R968-011	Bicoca
R968-012	Bicoca
R968-013	Bicoca
R961-075	Bicoca

Recambio	
Batería	
Adaptador de corriente negro USB A (EU)	
Adaptador de corriente negro USB A (USA)	
Adaptador de corriente negro USB A (AU)	
Adaptador de corriente negro USB A (UK)	
Cable negro USB A a USB C	
Adaptador de corriente negro USB C (EU)	
Adaptador de corriente negro USB C (USA)	
Adaptador de corriente negro USB C (AU)	
Adaptador de corriente negro USB C (UK)	
Cable negro USB C a USB C	



La Bohemia es una lámpara singular. A primera vista, se puede pensar que es de vidrio soplado pero no lo es. Joan Gaspar diseña una lámpara de suspensión de grandes dimensiones, con gran eficacia luminica, y muy parecida al vidrio.

Se edita en ámbar, verde y como novedad en acabado fumé. Este último color ofrece menos contraste, con un aspecto monocromo más discreto para su forma sea la protagonista, más que su tonalidad.



Descubre más en marset.com



Bohemia 84

Código	Acabado	Dimming	Clase
A698-001	● Verde	Triac	II
A698-002	● Violeta *	Triac	II
A698-003	● Ámbar	Triac	II
A698-019-53-27K	● Fumé	Triac	II
A698-004	● Verde	DALI	I
A698-005	● Violeta *	DALI	I
A698-006	● Ámbar	DALI	I
A698-022-53-27K	● Fumé	DALI	I

Materiales: Pantalla: Policarbonato rotomoldeado
 Difusor: Metacrilato opal

Dimmable: Si
 Dimmer integrado: No
 Regulación: Corte de fase (Triac)
 DALI, Casambi

Tipología de producto: Suspensión
 Fuente de luz: LED SMD 700mA 22,4W 2700K CRI90 2933lm
 Luminaria: 180 - 295 VAC TRIAC 26W 1619lm
 220 - 240 VAC DALI 26,37W 1619lm
 Peso: Neto 12,7 kg – Bruto 20 kg
 Embalaje: 93 x 93 x 53 cm – 20 kg Vol – 0,5 m³
 LED incluido

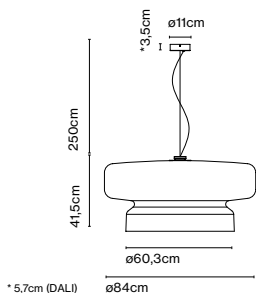

Dimmable



Longitud de cable: 2,5 m
 Instalación: Conexión directa
 Color del cable: Negro
 Color del florón: Negro

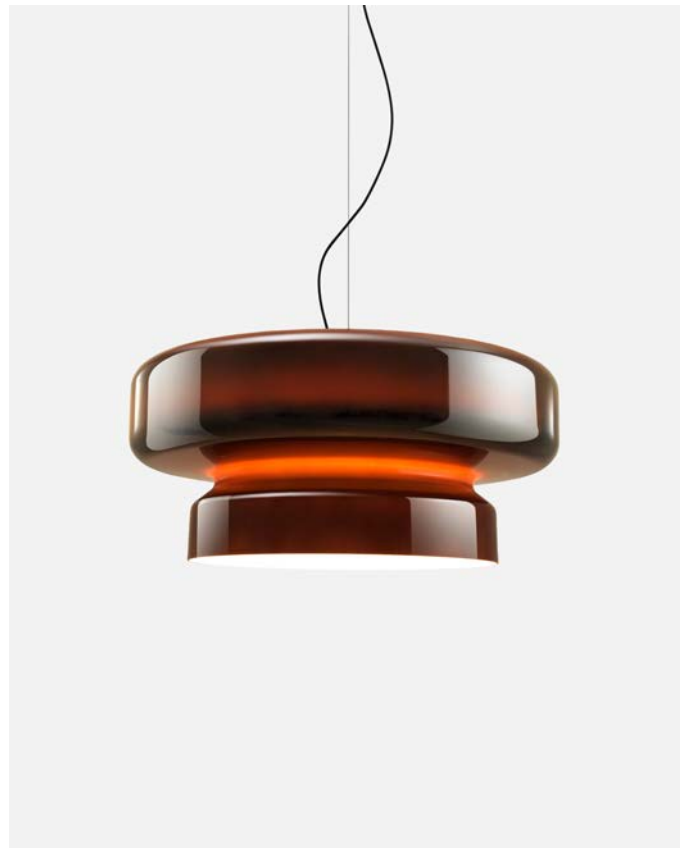

A698-003

Notas de producto: 3000K bajo pedido. Suplemento de 60 €
 Casambi bajo pedido. Suplemento de 210 €

Bolita, kaschkasch

La lámpara Bolita invita a tocar la luz para modularla. Su estructura es tan sencilla como mágica: una superficie redonda que aloja un led situado en su eje central y una bola de cristal superpuesta que al desplazarse produce, de manera constante, el

efecto de un eclipse. Al mover la Bolita atenúamos o aumentamos la luz y este juego cautiva por su hermoso efecto visual.



Descubre más en maset.com

Bolita

Código A695-001 [☺]
A695-002

Acabado
● Blanco (RAL 9011)
● Gris sombra * (RAL 7022)

Materiales Base: Acero
Difusor: Cristal soplado opal

Dimmable: No

Tipología de producto: Sobremesa
Fuente de luz: LED SMD 24Vdc 6,5W 2700K CRI90 579lm
Luminaria: 100 - 240 VAC 7,2W 157lm
Peso: Neto 0,39 kg – Bruto 1,22 kg
Embalaje: 22 x 19 x 13 cm – 1,22 kg Vol – 0,005 m³ (1u)
39 x 17 x 45 cm – 5,4 kg Vol – 0,03 m³ (4u)
Notas de producto: Pedido múltiple de 4 uds.
LED incluido

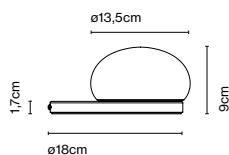

Longitud de cable: 1,5 m
Instalación: Enchufable
Color del cable: Negro
Ubicación del interruptor: Base



A695-001

Recambios

Código
R695-001

Producto
Bolita

Acabado
-

Recambio
Cristal



La belleza que destila la Cala proviene de su forma sencilla, sintética y esencial: una pantalla que abraza la luz sin contenerla, dejando que se escape para lograr una iluminación muy cálida. Su estructura siempre ha sido de madera y también se

ofrece en metal lacado negro. Un diseño icónico de Maset definido por el binomio máspreciado: forma y función.

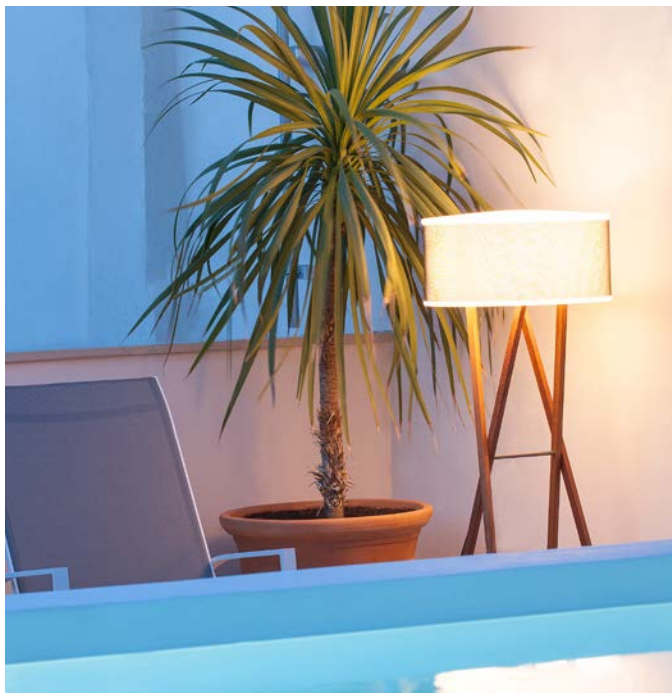

Cala P165

Código A645-009 Acabado ● Roble - Blanco perla

Materiales
Pantalla: Poliéster blanco, PET, Textilene
Difusor: Metacrilato
Estructura: Roble barnizado

Tipología de producto: Pie
Fuente de luz: 3x E27 LED Standard 8W
Peso: Neto 5,02 kg – Bruto 10,3 kg
Embalaje: 69 x 69 x 37 cm - 5,3 kg – VOL - 0,18 m³
50 x 13 x 155 cm - 5 kg – VOL - 0,02 m³

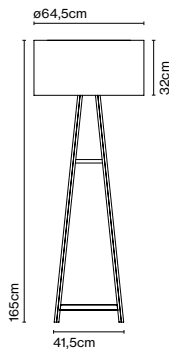

CE

ERC



Longitud de cable: 2 m
Instalación: Enchufable
Color del cable: Negro
Ubicación del interruptor: Cable



A645-009

Cala Metal P145

Código A645-056-39 Acabado ● Negro

Materiales
Pantalla: Poliéster blanco, PET, Textilene
Estructura: Acero

Tipología de producto: Pie
Fuente de luz: E27 LED Globe (ø95) 12W
Peso: Neto 5,8 kg – Bruto 9,3 kg
Embalaje: 60 x 60 x 30 cm - 4,1 kg – VOL - 0,108 m³
50 x 13 x 132 cm - 5,2 kg – VOL - 0,09 m³

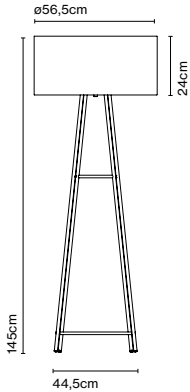

Longitud de cable: 2 m
Instalación: Enchufable
Color del cable: Negro
Ubicación del interruptor: Cable



A645-056-39

Cala 140 IP65

Código A645-003 Acabado ● Iroko - Marrón

Materiales
Pantalla: Polietileno, Textilene
Estructura: Madera de iroko

Tipología de producto: Pie
Fuente de luz: 2x E27 LED Standard 8W
Peso: Neto 10,6 kg – Bruto 10,3 kg
Embalaje: 56 x 56 x 29 cm - 5,2 kg – VOL - 0,091 m³
47 x 12 x 126 cm - 6 kg – VOL - 0,071 m³

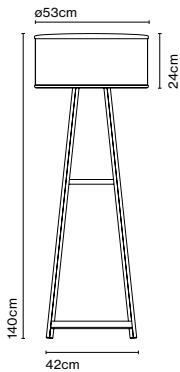

Longitud de cable: 2,5 m
Instalación: Enchufable
Color del cable: Negro
Ubicación del interruptor: Pantalla



A645-003

Caramel sorprende por su belleza matérica, parece una escultura iluminada. El aplique de Joan Gaspar utiliza el vidrio con una clara intención decorativa y propone un perfil circular que envuelve la luz. Un diseño que concede todo su protagonismo

a la estética de este material duro y brillante: encendido parece un objeto vivo, y apagado crea un juego gráfico en la pared. Caramel emite iluminación por reflexión, difusa, suave y cálida.



Caramel 22 NEW

Código	Acabado	Dimming
A726-001-51-27K	○ Opal	Triac
A726-001-57-27K	● Verde	Triac
A726-001-58-27K	● Azul	Triac
A726-001-59-27K	● Marrón	Triac
A726-004-51-27K	○ Opal	DALI
A726-004-57-27K	● Verde	DALI
A726-004-58-27K	● Azul	DALI
A726-004-59-27K	● Marrón	DALI

Materiales
 Pantalla: Vidrio soplado
 Estructura: Policarbonato
 Disipador: Aluminio

Dimmable: Sí
 Dimmer integrado: No
 Regulación: Trailing edge (Triac)
 DALI 2

Tipología de producto: Pared / Techo
 Fuente de luz: LED SMD 500mA 8,6W 2700K CRI90 1146lm
 Luminaria: 220 - 240 VAC TRIAC 581lm
 Luminaria: 120 - 240 VAC DALI 581lm
 Peso: Neto 1,6 kg – Bruto 3 kg
 Embalaje: 32 x 36,5 x 20,5 cm – 1,6 kg – VOL – 0,02 m³
 LED incluido

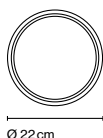
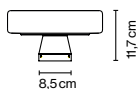

Dimmable



A726-001-59-27K

Caramel 28 NEW

Código	Acabado	Dimming
A726-002-51-27K	○ Opal	Triac
A726-002-57-27K	● Verde	Triac
A726-002-58-27K	● Azul	Triac
A726-002-59-27K	● Marrón	Triac
A726-005-51-27K	○ Opal	DALI
A726-005-57-27K	● Verde	DALI
A726-005-58-27K	● Azul	DALI
A726-005-59-27K	● Marrón	DALI

Materiales
 Pantalla: Vidrio soplado
 Estructura: Policarbonato
 Disipador: Aluminio

Dimmable: Sí
 Dimmer integrado: No
 Regulación: Trailing edge (Triac)
 DALI 2

Tipología de producto: Pared / Techo
 Fuente de luz: LED SMD 500mA 11,5W 2700K CRI90 1528lm
 Luminaria: 220 - 240 VAC TRIAC 1053lm
 Luminaria: 120 - 240 VAC DALI 1053lm
 Peso: Neto 2,3 kg – Bruto 4,1 kg
 Embalaje: 38 x 42,5 x 20,5 cm – 2,3 kg kg – VOL – 0,03 m³
 LED incluido

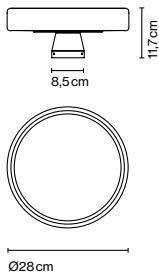

Dimmable



CE

ERC

UK
CA



A726-002-58-27K

Instalación: Conexión directa

Caramel 38 NEW

Código	Acabado	Dimming
A726-003-51-27K	○ Opal	Triac
A726-003-57-27K	● Verde	Triac
A726-003-58-27K	● Azul	Triac
A726-003-59-27K	● Marrón	Triac
A726-006-51-27K	○ Opal	DALI
A726-006-57-27K	● Verde	DALI
A726-006-58-27K	● Azul	DALI
A726-006-59-27K	● Marrón	DALI

Materiales
 Pantalla: Vidrio soplado
 Estructura: Policarbonato
 Disipador: Aluminio

Dimmable: Sí
 Dimmer integrado: No
 Regulación: Trailing edge (Triac)
 DALI 2

Tipología de producto: Pared / Techo
 Fuente de luz: LED SMD 500mA 11,5W 2700K CRI90 1528lm
 Luminaria: 220 - 240 VAC TRIAC 1035lm
 Luminaria: 120 - 240 VAC DALI 1035lm
 Peso: Neto 4,1 kg – Bruto 6,6 kg
 Embalaje: 48 x 52,5 x 20,5 cm - 4,1 kg – VOL – 0,05 m³
 LED incluido

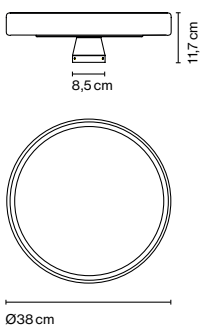

Dimmable



CE

ERC

UK
CA



A726-003-57-27K

Instalación: Conexión directa

Accesorio Caramel x2 NEW

Código Acabado
A726-007-15 ● Negro
A726-007-16 ● Oro mate

Materiales
Estructura: Metal

Tipología de producto: Accesorio
Notas de producto: Accesorio para conectar varias luminarias con un solo punto de luz. Solo es compatible con las versiones Triac.

Peso: Neto 0,4 kg – Bruto 0,6 kg
Embalaje: 12 x 51,5 x 5,5 cm – VOL – 0,03 m³

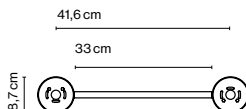

A726-007-16 / A726-002-57-27K / A726-003-58-27K

Accesorio Caramel x3 NEW

Código Acabado
A726-008-15 ● Negro
A726-008-16 ● Oro mate

Materiales
Estructura: Metal

Tipología de producto: Accesorio
Notas de producto: Accesorio para conectar varias luminarias con un solo punto de luz. Solo es compatible con las versiones Triac.

Peso: Neto 0,6 kg – Bruto 1,4 kg
Embalaje: 28 x 86,5 x 5,5 cm – VOL – 0,01 m³

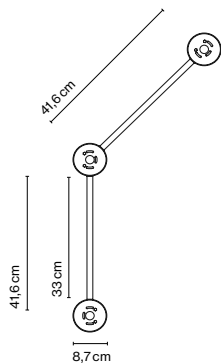

A726-008-15/ A726-002-57-27K / A726-002-59-27K/ A726-001-51-27K

Recambios

Código	Producto	Acabado	Recambio
R726-002-51	Caramel 22	Opal	Cristal
R726-002-57	Caramel 22	Verde	Cristal
R726-002-58	Caramel 22	Azul	Cristal
R726-002-59	Caramel 22	Marrón	Cristal
R726-001-51	Caramel 28	Opal	Cristal
R726-001-57	Caramel 28	Verde	Cristal
R726-001-58	Caramel 28	Azul	Cristal
R726-001-59	Caramel 28	Marrón	Cristal
R726-003-51	Caramel 38	Opal	Cristal
R726-003-57	Caramel 38	Verde	Cristal
R726-003-58	Caramel 38	Azul	Cristal
R726-003-59	Caramel 38	Marrón	Cristal



Descubre más en marset.com

Chispa

Código	Acabado
A703-001 ☉	● Negro (RAL 9004)
A703-002 ☉	● Azul (RAL DESIGN 230 20 20)
A703-003 ☉	● Verde (RAL 6009)
A703-004 ☉	● Naranja (RAL 2010)

Materiales
 Base: Policarbonato
 Difusor: Polietileno opal
 Accesorio: Cuerda negra, pieza metálica

Dimmable: Si
 Dimmer integrado: Si
 Tipo de dimmer: Dimmer de 3 posiciones

Tipología de producto: Sobremesa / Portátil
 Fuente de luz: LED SMD 0,7A 2,7W 2700K CRI90 262lm
 Luminaria: in 5 Vdc 1,5A 120lm
 Peso: Neto 0,5 kg – Bruto 0,8 kg
 Embalaje: 14 x 14 x 28 cm – 0,8 kg Vol – 0,005 m³ (1u)
 30 x 30 x 24 cm – 3,2 kg Vol – 0,02 m³ (4u)
 Notas de producto: Pedido múltiple de 4 uds.
 Cable de carga incluido. Adaptador de corriente no incluido.
 LED incluido

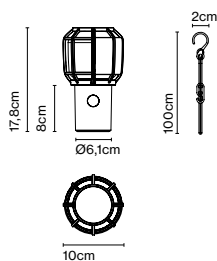

Dimmer

CE

ERC



IP44

Ubicación del interruptor: Cuerpo
 Tiempo de carga: 10 h

Uso de la batería:
 7 horas a máxima intensidad
 14 horas a intensidad media
 28 horas a un cuarto de intensidad

A703-001

Recambios

Código	Producto
R703-001	Chispa
R968-001-EU	Chispa
R968-002-USA	Chispa
R968-003-AU	Chispa
R968-004-UK	Chispa
R961-057	Chispa
R968-010	Chispa
R968-011	Chispa
R968-012	Chispa
R968-013	Chispa
R961-075	Chispa

Recambio
Batería
Adaptador de corriente negro USB A (EU)
Adaptador de corriente negro USB A (USA)
Adaptador de corriente negro USB A (AU)
Adaptador de corriente negro USB A (UK)
Cable negro USB A a USB C
Adaptador de corriente negro USB C (EU)
Adaptador de corriente negro USB C (USA)
Adaptador de corriente negro USB C (AU)
Adaptador de corriente negro USB C (UK)
Cable negro USB C a USB C



Es un sistema que ofrece la posibilidad de poder conectar varias lámparas de suspensión a la vez en un solo punto de luz. Con él se consigue libertad absoluta

para construir con luz, para iluminar espacios grandes o crear composiciones con múltiples lámparas de suspensión.



Hay que tener en cuenta la potencia total en vatios, la potencia que admite el driver y las entradas de cable que permite cada tipo de florón. La suma de los vatios de los lámparas seleccionadas no puede superar el máximo de los vatios del driver del florón, debiendo determinar los florones/drivers en función de la potencia requerida.

Además, la cantidad de lámparas a instalar en un mismo florón no podrá superar el número de entradas que se especifica.

Personaliza tu espacio con el configurador Cluster de la Dipping Light en configurator.marset.com/dipping-light

Florón circular 20W

Código	Acabado	Dimming	Clase
A693-008	● Negro	Triac	II
A693-009	● Negro	DALI (max. 16W)	II
A693-022	● Negro	Casambi (max. 16W)	II

Materiales
Estructura: Acero pintado

Tipología de producto: Accesorio
Luminaria: 220 - 240 VAC TRIAC 20W (max.)
220 - 240 VAC DALI 16W (max.)

Peso: Neto 0,78 kg – Bruto 1 kg
Embalaje: 23 x 21 x 9 cm - 1 kg – VOL - 0,004 m³
Notas de producto: Florón para luminarias a 24V.

Instalación: Conexión directa
Color del florón: Negro - Entradas de cable: 3

Dimmable: Sí
Dimmer integrado: No
Regulación: Corte de fase (Triac)
DALI
Casambi

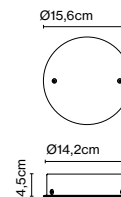

Florón circular 50W

Código	Acabado	Dimming	Clase
A693-010	● Negro	Triac	II
A693-011	● Negro	DALI (max. 35W)	II
A693-023	● Negro	Casambi (max. 16W)	II

Materiales
Estructura: Acero pintado

Tipología de producto: Accesorio
Luminaria: 220 - 240 VAC TRIAC 50W (max.)
220 - 240 VAC DALI 35W (max.)

Peso: Neto 1,15 kg – Bruto 1,4 kg
Embalaje: 23 x 21 x 9 cm - 1,4 kg – VOL - 0,004 m³
Notas de producto: Florón para luminarias a 24V.

Instalación: Conexión directa
Color del florón: Negro - Entradas de cable: 5

Dimmable: Sí
Dimmer integrado: No
Regulación: Corte de fase (Triac)
DALI
Casambi

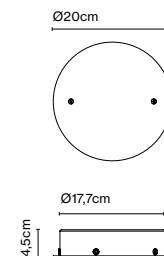

Florón rectangular 50W

Código	Acabado	Dimming	Clase
A693-001	● Negro	Triac	II
A693-002	● Negro	DALI	II
A693-024	● Negro	Casambi	II

Materiales
Estructura: Acero pintado

Tipología de producto: Accesorio
Luminaria: 220 - 240 VAC TRIAC 50W (max.)
220 - 240 VAC DALI 60W (max.)

Peso: Neto 2,11 kg – Bruto 2,5 kg
Embalaje: 41,5 x 21 x 7 cm - 2,5 kg – VOL - 0,006 m³
Notas de producto: Florón para luminarias a 24V.

Dimmable: Sí
Dimmer integrado: No
Regulación: Corte de fase (Triac)
DALI
Casambi

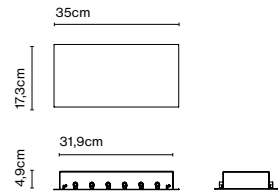

Instalación: Conexión directa
Color del florón: Negro - Entradas de cable: 9

Florón circular 50W

Código	Acabado	Dimming	Clase
A693-003	● Negro	Triac	II
A693-004	● Negro	DALI	II
A693-025	● Negro	Casambi	II

Materiales
Estructura: Acero pintado

Tipología de producto: Accesorio
Luminaria: 220 - 240 VAC TRIAC 50W (max.)
220 - 240 VAC DALI 60W (max.)

Peso: Neto 1,15 kg – Bruto 1,36 kg
Embalaje: 41 x 40 x 8 cm - 1,36 kg – VOL - 0,01 m³
Notas de producto: Florón para luminarias a 24V.

Dimmable: Sí
Dimmer integrado: No
Regulación: Corte de fase (Triac)
DALI
Casambi

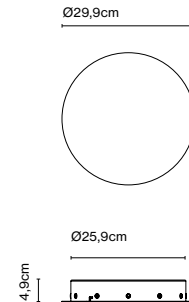

Instalación: Conexión directa
Color del florón: Negro - Entradas de cable: 9

Florón circular 100W

Código	Acabado	Dimming	Clase
A693-005	● Negro	Triac	II
A693-006	● Negro	DALI	II
A693-026	● Negro	Casambi	II

Materiales
Estructura: Acero pintado

Tipología de producto: Accesorio
Luminaria: 220 - 240 VAC TRIAC 100W (max.)
220 - 240 VAC DALI 100W (max.)

Peso: Neto 3,33 kg – Bruto 3,8 kg
Embalaje: 42 x 42 x 8 cm - 3,8 kg – VOL - 0,013 m³
Notas de producto: Florón para luminarias a 24V.

Dimmable: Sí
Dimmer integrado: No
Regulación: Corte de fase (Triac)
DALI
Casambi

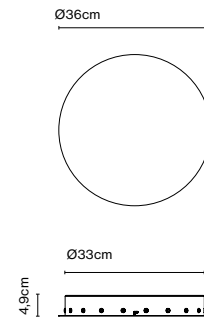

Instalación: Conexión directa
Color del florón: Negro - Entradas de cable: 19

Accesorio gancho

Código	Acabado
A693-007	● Negro

Materiales
Estructura: Acero pintado

Tipología de producto: Accesorio
Peso: Neto 0,01 kg – Bruto 0,01 kg
Embalaje: 2 x 2 x 5 cm - 0,01 kg – VOL - 0,002 m³

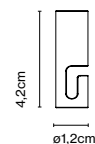



Descubre más en marset.com



Copérnica M

Código	Acabado
A686-005	● Grafito-Nickel satinado-Negro
A686-006	● Grafito-Rojo-Negro

Materiales	Dimmable: Sí
Estructura: Acero	Dimmer integrado: Sí
Base: Acero	Regulación: Dimmer de 3 posiciones
Contrapeso: Acero	
Difusor: Aluminio	

Tipología de producto: Sobremesa
Fuente de luz: LED SMD 24Vdc 4,7W 2700K CRI90 491lm
Luminaria: 85 - 264 VAC 5,94W 416lm
Peso: Neto 3,5 kg - Bruto 6,1 kg
Embalaje: 114 x 24 x 17 cm - 3,1 kg Vol - 0,046 m³
36 x 36 x 3 cm - 3 kg Vol - 0,004 m³
LED incluido

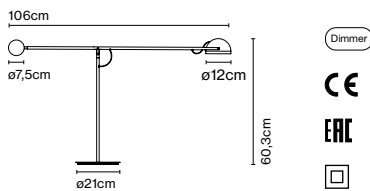

Longitud de cable: 2 m
Instalación: Enchufable
Color del cable: Negro
Ubicación del interruptor: Cabezal basculante



A686-005

Copérnica P

Código
A686-011 ● Grafito-Nickel satinado-Negro
A686-012 ● Grafito-Rojo-Negro

Materiales
Estructura: Acero
Base: Acero
Contrapeso: Acero
Difusor: Aluminio

Dimmable: Sí
Dimmer integrado: Sí
Regulación: Dimmer de 3 posiciones

Tipología de producto: Pie
Fuente de luz: LED SMD 24Vdc 4,7W 2700K CRI90 491lm
Luminaria: 85 - 264 VAC 5,94W 416lm
Peso: Neto 4,8 kg - Bruto 6,8 kg
Embalaje: 165 x 24 x 17 cm - 4,1 kg Vol - 0,067 m³
36 x 36 x 3 cm - 2,7 kg Vol - 0,004 m³
LED incluido

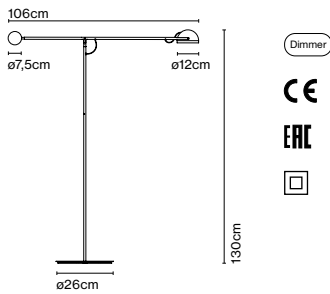

Longitud de cable: 2 m
Instalación: Enchufable
Color del cable: Negro
Ubicación del interruptor: Cabezal basculante



A686-012



Dipping Light, Jordi Canudas

Más allá de su función como lámpara, Dipping Light busca emocionar. Encendida resulta fascinante: sus distintas tonalidades de pintura tamizan la luz creando un efecto mágico en el ambiente. Apagada se transforma en una esfera de cristal

de colores, un objeto con una gran carga estética. Dipping Light nace como un experimento -sumergir una bombilla encendida en pintura varias veces- pero se convierte en una lámpara.



Descubre más en marset.com



Dipping Light NUEVOS ACABADOS

Código	Acabado
A691-450-3515-27K	Blanco - Latón cepillado
A691-060	Blanco - Grafito *
A691-002	Azul - Latón cepillado *
A691-061	Azul - Grafito *
A691-450-4515-27K	Verde - Latón cepillado
A691-062	Verde - Grafito *
A691-450-3015-27K [Ⓢ]	Ámbar - Latón cepillado
A691-063	Ámbar - Grafito *
A691-005	Rosa - Latón cepillado *
A691-064	Rosa - Grafito *
A691-450-4015-27K	Burdeos - Latón cepillado
A691-450-4715-27K	Chocolate - Latón cepillado
A691-450-3715-27K	Crema - Latón cepillado

Materiales Dimmable: No
Cuerpo: Metal
Difusor: Cristal soplado brillante blanco con distintas capas de pintura.

Tipología de producto: Sobremesa
Fuente de luz: LED SMD 700mA 2,2W 2700K CRI90 216lm
Luminaria: 90 - 264 VAC 3,72W 123lm
Peso: Neto 1,2 kg – Bruto 1,8 kg
Embalaje: 35 x 35 x 18 cm – 1,8 kg Vol – 0,011 m³
LED incluido

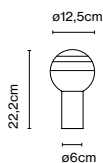

CE

ERC



Longitud de cable: 2 m
Instalación: Enchufable
Color del cable: Negro
Ubicación del interruptor: Cable



A691-450-3015-27K

Dipping Light S NUEVOS ACABADOS

Código	Acabado
A691-451-3515-27K	Blanco - Latón cepillado
A691-067	Blanco - Grafito *
A691-068	Azul - Latón cepillado *
A691-069	Azul - Grafito *
A691-451-4515-27K	Verde - Latón cepillado
A691-071	Verde - Grafito *
A691-451-3015-27K	Ámbar - Latón cepillado
A691-073	Ámbar - Grafito *
A691-074	Rosa - Latón cepillado *
A691-075	Rosa - Grafito *
A691-451-4015-27K	Burdeos - Latón cepillado
A691-451-4715-27K	Chocolate - Latón cepillado
A691-451-3715-27K	Crema - Latón cepillado

Materiales: Metal
 Dimmable: Sí
 Cuerpo: Metal
 Dimmer integrado: Sí
 Difusor: Cristal soplado brillante blanco con distintas capas de pintura.
 Regulación: Dimmer progresivo de 0 a 100

Tipología de producto: Sobremesa
 Fuente de luz: LED SMD 700mA 8,6W 2700K CRI90 765lm
 Luminaria: 85 - 264 VAC 11,56W
 Peso: Neto 1,4 kg – Bruto 2,5 kg
 Embalaje: 17 x 35 x 17 cm – 1,4 kg Vol – 0,009 m³
 25 x 25 x 31 cm – 1,1 kg Vol – 0,02 m³
 LED incluido

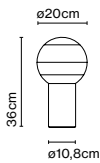

Dimmer

CE

ERC



Longitud de cable: 2 m
 Instalación: Enchufable
 Color del cable: Negro
 Ubicación del interruptor: Cable



A691-451-4015-27K

Dipping Light M NUEVOS ACABADOS

Código	Acabado
A691-452-3515-27K	Blanco - Latón cepillado
A691-078	Blanco - Grafito *
A691-008	Azul - Latón cepillado *
A691-079	Azul - Grafito *
A691-452-4515-27K	Verde - Latón cepillado
A691-080	Verde - Grafito *
A691-452-3015-27K	Ámbar - Latón cepillado
A691-081	Ámbar - Grafito *
A691-011	Rosa - Latón cepillado *
A691-082	Rosa - Grafito *
A691-452-4015-27K	Burdeos - Latón cepillado
A691-452-4715-27K	Chocolate - Latón cepillado
A691-452-3715-27K	Crema - Latón cepillado

Materiales: Metal
 Dimmable: Sí
 Cuerpo: Metal
 Dimmer integrado: Sí
 Difusor: Cristal soplado brillante blanco con distintas capas de pintura.
 Regulación: Dimmer progresivo de 0 a 100

Tipología de producto: Sobremesa
 Fuente de luz: LED SMD 700mA 8,6W 2700K CRI90 765lm
 Luminaria: 85 - 264 VAC 11,56W 312lm
 Peso: Neto 3,3 kg – Bruto 5,3 kg
 Embalaje: 34 x 26 x 26 cm – 2,9 kg Vol – 0,022 m³
 41 x 41 x 41 cm – 2,4 kg Vol – 0,068 m³
 LED incluido

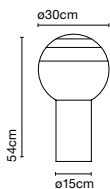

Dimmer

CE

ERC



Longitud de cable: 1,75 m
 Instalación: Enchufable
 Color del cable: Negro
 Ubicación del interruptor: Cable



A691-452-4715-27K

Código	Acabado
A691-453-3515-27K	Blanco - Latón cepillado
A691-532	Azul - Latón cepillado *
A691-453-4515-27K	Verde - Latón cepillado
A691-453-3015-27K	Ámbar - Latón cepillado
A691-538	Rosa - Latón cepillado *
A691-453-4015-27K	Burdeos - Latón cepillado
A691-453-4715-27K	Chocolate - Latón cepillado
A691-453-3715-27K	Crema - Latón cepillado

Materiales
 Cuerpo: Metal
 Difusor: Cristal soplado brillante blanco con distintas capas de pintura.

Dimmable: Sí
 Dimmer integrado: Sí
 Tipo de dimmer: Dimmer de 3 posiciones

Tipología de producto: Sobremesa
 Fuente de luz: LED SMD 1A 3,5W 2700K CRI90 216lm
 Luminaria: in 5 Vdc 1,5A 123lm
 Peso: Neto 1,2 kg – Bruto 1,5 kg
 Embalaje: 18 x 18 x 35 cm – 1,5 kg Vol – 0,011 m³
 Cable de carga incluido. Adaptador de corriente no incluido.
 LED incluido

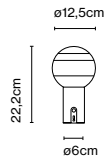

Dimmer



Uso de la batería:
 5 horas a máxima intensidad
 10 horas a intensidad media
 20 horas a un cuarto de intensidad

Ubicación del interruptor: Cuerpo
 Tiempo de carga: 10 h



A691-453-3715-27K

Accesorio disco + imán

Código	Acabado
A691-097	● Negro

Materiales
 Estructura: Contrapeso de metal

Tipología de producto: Accesorio
 Peso: Neto 0,5 kg – Bruto 0,6 kg
 Embalaje: 16 x 14 x 9 cm - 0,6 kg – VOL - 0,002 m³

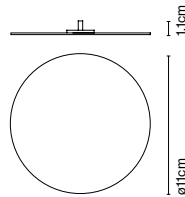

Accesorio imán

Código	Acabado
A680-008	● Inox

Materiales
 Estructura: Imán de neodimio

Tipología de producto: Accesorio
 Peso: Neto 0,01 kg – Bruto 0,02 kg
 Embalaje: 12 x 17,5 x 1 cm - 0,02 kg – VOL - 0,001 m³

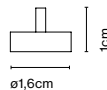



Dipping Light A1-13 NUEVOS ACABADOS

Código	Acabado
A691-454-3515-27K	Blanco - Latón cepillado
A691-202	Azul - Latón cepillado *
A691-454-4515-27K	Verde - Latón cepillado
A691-454-3015-27K [Ⓢ]	Ámbar - Latón cepillado
A691-208	Rosa - Latón cepillado *
A691-454-4015-27K	Burdeos - Latón cepillado
A691-454-4715-27K	Chocolate - Latón cepillado
A691-454-3715-27K	Crema - Latón cepillado

Materiales
 Cuerpo: Metal
 Difusor: Cristal soplado brillante
 blanco con distintas capas de pintura.

Dimmable: Sí
 Dimmer integrado: No
 Regulación: Corte de fase (Triac)

Tipología de producto: Pared
 Fuente de luz: LED COB 500mA 5,68W 2700K CRI90 645lm
 Luminaria: 220 - 240 VAC TRIAC 9,3W
 Peso: Neto 0,9 kg – Bruto 1,5 kg
 Embalaje: 18 x 18 x 28 cm – 1,5 kg Vol – 0,01 m³
 LED incluido

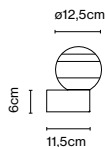

Dimmable

Instalación: Conexión directa



A691-454-3715-27K

Dipping Light A2-13 NUEVOS ACABADOS

Código	Acabado
A691-455-3515-27K	Blanco - Latón cepillado
A691-221	Blanco - Grafito *
A691-222	Azul - Latón cepillado *
A691-223	Azul - Grafito *
A691-455-4515-27K	Verde - Latón cepillado
A691-225	Verde - Grafito *
A691-455-3015-27K [Ⓢ]	Ámbar - Latón cepillado
A691-227	Ámbar - Grafito *
A691-228	Rosa - Latón cepillado *
A691-229	Rosa - Grafito *
A691-455-4015-27K	Burdeos - Latón cepillado
A691-455-4715-27K	Chocolate - Latón cepillado
A691-455-3715-27K	Crema - Latón cepillado

Materiales
 Cuerpo: Metal
 Difusor: Cristal soplado brillante
 blanco con distintas capas de pintura.

Dimmable: Sí
 Dimmer integrado: No
 Regulación: Corte de fase (Triac)

Tipología de producto: Pared, Techo
 Fuente de luz: LED SMD 500mA 8,6W 2700K CRI90 765lm
 Luminaria: 220 - 240 VAC TRIAC 7,96W
 Peso: Neto 0,7 kg – Bruto 1,4 kg
 Embalaje: 18 x 18 x 35 cm – 1,4 kg Vol – 0,01 m³
 LED incluido

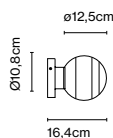

Dimmable

Instalación: Conexión directa

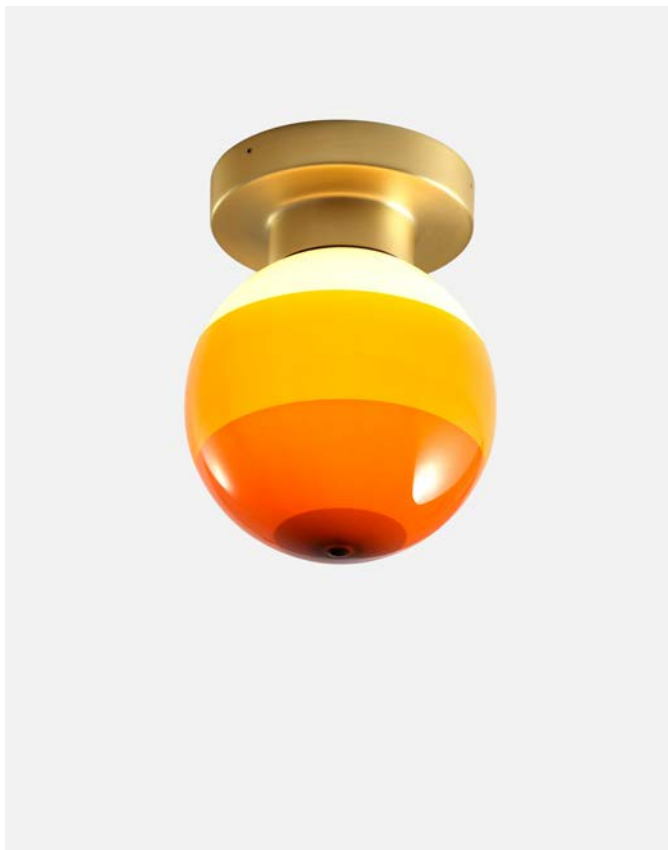

A691-455-3015-27K

Dipping Light 13 NUEVOS ACABADOS

Código	Acabado
A691-456-35-27K	Blanco
A691-241	Azul *
A691-456-45-27K	Verde
A691-456-30-27K [#] ⊙	Ámbar
A691-244	Rosa *
A691-456-40-27K	Burdeos
A691-456-47-27K	Chocolate
A691-456-37-27K	Crema

Materiales
 Difusor: Cristal soplado brillante blanco con distintas capas de pintura.
 Embellecedor: Policarbonato
 Florón: Metal

Dimmable: Sí
 Dimmer integrado: No
 Regulación: Corte de fase (Triac)
 Casambi, DALI

Tipología de producto: Suspensión
 Fuente de luz: LED SMD 350mA 4,05W 2700K CRI90 463lm
 Luminaria: 220 - 240 VAC TRIAC 5,72W 203lm
 Peso: Neto 0,8 kg – Bruto 1,3 kg
 Embalaje: 21 x 22 x 23 cm – 1,3 kg Vol – 0,01 m³
 LED incluido

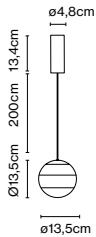

Longitud de cable: 2 m
 Instalación: Conexión directa
 Color del cable: Negro
 Color del florón: Negro - Entradas de cable: 1



Notas de producto: 3000K bajo pedido. Suplemento de 60 €
 Casambi bajo pedido. Suplemento de 210 €
 DALI bajo pedido. Suplemento de 90 €

Dipping Light 13 - 24V NUEVOS ACABADOS

Código	Acabado
A691-457-35-27K	Blanco
A691-251	Azul *
A691-457-45-27K	Verde
A691-457-30-27K	Ámbar
A691-254	Rosa *
A691-457-40-27K	Burdeos
A691-457-47-27K	Chocolate
A691-457-37-27K	Crema

Materiales
 Difusor: Cristal soplado brillante blanco con distintas capas de pintura.
 Embellecedor: Policarbonato

Dimmable: Sí
 Dimmer integrado: No
 Regulación: Depende de la fuente de alimentación adquirida.
 Corte de fase (Triac)
 DALI, Casambi

Tipología de producto: Suspensión
 Fuente de luz: LED SMD 24Vdc 5W 2700K CRI90 495lm
 Luminaria: (Alimentación eléctrica no incluida) 203lm
 Peso: Neto 0,6 kg – Bruto 1 kg
 Embalaje: 21 x 22 x 23 cm – 1 kg Vol – 0,01 m³
 Notas de producto: Usar con el Cluster. 1ud. Accesorio gancho incluido.
 LED incluido

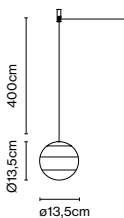

Longitud de cable: 4 m
 Instalación: Conexión directa
 Color del cable: Negro

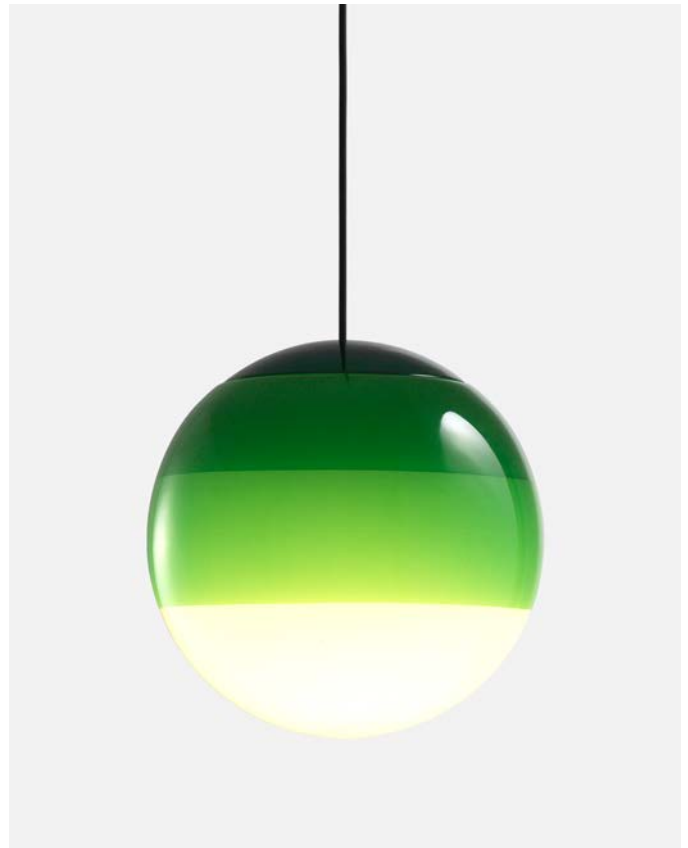

A691-457-45-27K

Dipping Light 20 NUEVOS ACABADOS

Código	Acabado
A691-458-35-27K	Blanco
A691-261	Azul *
A691-458-45-27K	Verde
A691-458-30-27K	Ámbar
A691-264	Rosa *
A691-458-40-27K	Burdeos
A691-458-47-27K	Chocolate
A691-458-37-27K	Crema

Materiales
 Difusor: Cristal soplado brillante blanco con distintas capas de pintura.
 Embellecedor: Policarbonato
 Florón: Metal

Dimmable: Sí
 Dimmer integrado: No
 Regulación: Corte de fase (Triac)
 Casambi, DALI

Tipología de producto: Suspensión
 Fuente de luz: LED SMD 350mA 4,05W 2700K CRI90 463lm
 Luminaria: 220 - 240 VAC TRIAC 5,72W 231lm
 Peso: Neto 1,3 kg – Bruto 1,9 kg
 Embalaje: 33 x 26 x 26 cm – 1,9 kg Vol – 0,02 m³
 LED incluido

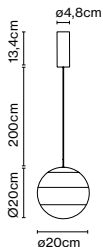

Dimmable



Longitud de cable: 2 m
 Instalación: Conexión directa
 Color del cable: Negro
 Color del florón: Negro - Entradas de cable: 1

Notas de producto: 3000K bajo pedido. Suplemento de 60 €
 Casambi bajo pedido. Suplemento de 210 €
 DALI bajo pedido. Suplemento de 90 €



A691-458-40-27K

Dipping Light 20 - 24V NUEVOS ACABADOS

Código	Acabado
A691-459-35-27K	Blanco
A691-271	Azul *
A691-459-45-27K	Verde
A691-459-30-27K	Ámbar
A691-274	Rosa *
A691-459-40-27K	Burdeos
A691-459-47-27K	Chocolate
A691-459-37-27K	Crema

Materiales
 Difusor: Cristal soplado brillante blanco con distintas capas de pintura.
 Embellecedor: Policarbonato

Dimmable: Sí
 Dimmer integrado: No
 Regulación: Depende de la fuente de alimentación adquirida.
 Corte de fase (Triac)
 DALI, Casambi

Tipología de producto: Suspensión
 Fuente de luz: LED SMD 24Vdc 5W 2700K CRI90 495lm
 Luminaria: (Alimentación eléctrica no incluida) 231lm
 Peso: Neto 1,06 kg – Bruto 1,7 kg
 Embalaje: 36 x 26 x 26 cm – 1,7 kg Vol – 0,02 m³
 Notas de producto: Usar con el Cluster. 1ud. Accesorio gancho incluido.
 LED incluido

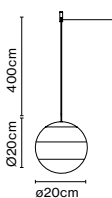

Dimmable



Longitud de cable: 4 m
 Instalación: Conexión directa
 Color del cable: Negro

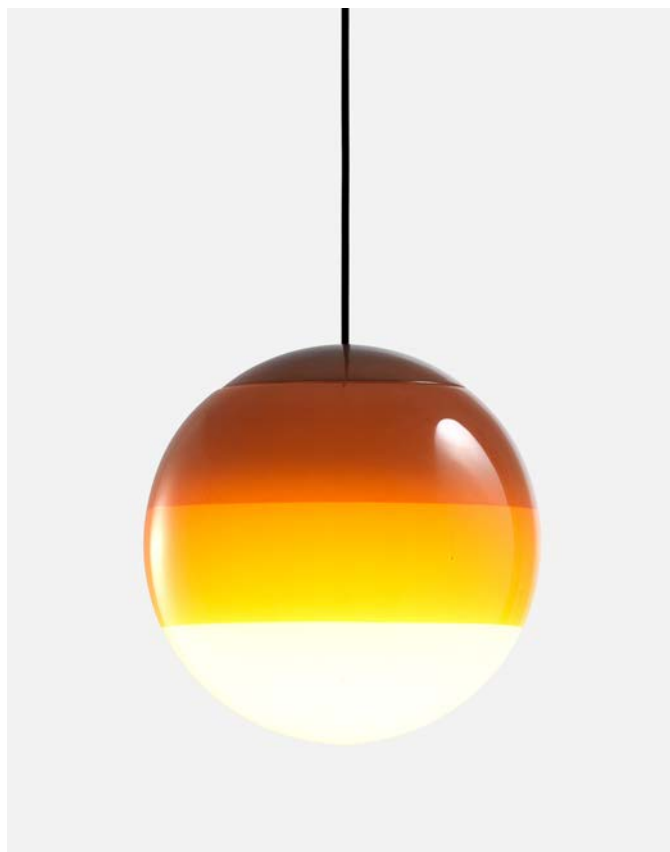

A691-459-30-27K

Dipping Light 30 NUEVOS ACABADOS

Código	Acabado
A691-460-35-27K	Blanco
A691-281	Azul *
A691-460-45-27K	Verde
A691-460-30-27K 	Ámbar
A691-284	Rosa *
A691-460-40-27K	Burdeos
A691-460-47-27K	Chocolate
A691-460-37-27K	Crema

Materiales
 Difusor: Cristal soplado brillante blanco con distintas capas de pintura.
 Embellecedor: Policarbonato
 Florón: Metal

Dimmable: Sí
 Dimmer integrado: No
 Regulación: Corte de fase (Triac)
 Casambi, DALI

Tipología de producto: Suspensión
 Fuente de luz: LED SMD 700mA 8,2W 2700K CRI90 913lm
 Luminaria: 220 - 240 VAC TRIAC 10,87W 379lm
 Peso: Neto 2,4 kg – Bruto 3,6 kg
 Embalaje: 41 x 40 x 41 cm – 3,6 kg Vol – 0,07 m³
 LED incluido

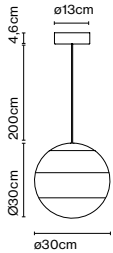

 Dimmable

 CE

 ENEC

 UKCA



Longitud de cable: 2 m
 Instalación: Conexión directa
 Color del cable: Negro
 Color del florón: Negro - Entradas de cable: 1



A691-460-35-27K

Dipping Light 30 - 24V NUEVOS ACABADOS

Código	Acabado
A691-461-35-27K	Blanco
A691-291	Azul *
A691-461-45-27K	Verde
A691-461-30-27K	Ámbar
A691-294	Rosa *
A691-461-40-27K	Burdeos
A691-461-47-27K	Chocolate
A691-461-37-27K	Crema

Materiales
 Difusor: Cristal soplado brillante blanco con distintas capas de pintura.
 Embellecedor: Policarbonato

Dimmable: Sí
 Dimmer integrado: No
 Regulación: Depende de la fuente de alimentación adquirida.
 Corte de fase (Triac), DALI, Casambi

Tipología de producto: Suspensión
 Fuente de luz: LED SMD 24Vdc 11,5W 2700K CRI90 1024lm
 Luminaria: (Alimentación eléctrica no incluida) 379lm
 Peso: Neto 2 kg – Bruto 3,3 kg
 Embalaje: 41 x 40 x 41 cm – 3,3 kg Vol – 0,07 m³
 Notas de producto Caramel 28: Usar con el Cluster. 1ud. Accesorio gancho incluido.
 LED incluido

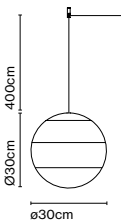

 Dimmable

 CE

 ENEC

 UKCA



Longitud de cable: 4 m
 Instalación: Conexión directa
 Color del cable: Negro



A691-461-47-27K

Dipping Light 40 NUEVOS ACABADOS

Código	Acabado
A691-437-35-27K	Blanco
A691-437-48-27K	Azul *
A691-437-45-27K	Verde
A691-437-30-27K	Ámbar
A691-437-44-27K	Rosa *
A691-437-40-27K	Burdeos
A691-437-47-27K	Chocolate
A691-437-37-27K	Crema

Materiales
Difusor: Cristal soplado brillante blanco con distintas capas de pintura.
Embellecedor: Policarbonato
Florón: Metal

Dimmable: Sí
Dimmer integrado: No
Regulación: Corte de fase (Triac)

Tipología de producto: Suspensión
Fuente de luz: LED COB 700mA 23,7W 2700K CRI90 3280lm
Luminaria: 220 - 240 VAC TRIAC 28,4W 1482lm
Peso: Neto 4,2 kg - Bruto 6,5 kg
Embalaje: 55 x 55 x 57 cm - 6,5 kg Vol - 0,17 m³
LED incluido

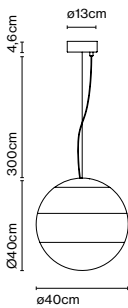

Dimmable



Longitud de cable: 3 m
Instalación: Conexión directa
Color del cable: Negro
Color del florón: Negro - Entradas de cable: 1



A691-437-30-27K

Notas de producto: Casambi bajo pedido. Suplemento de 210 €
DALI bajo pedido. Suplemento de 90 €

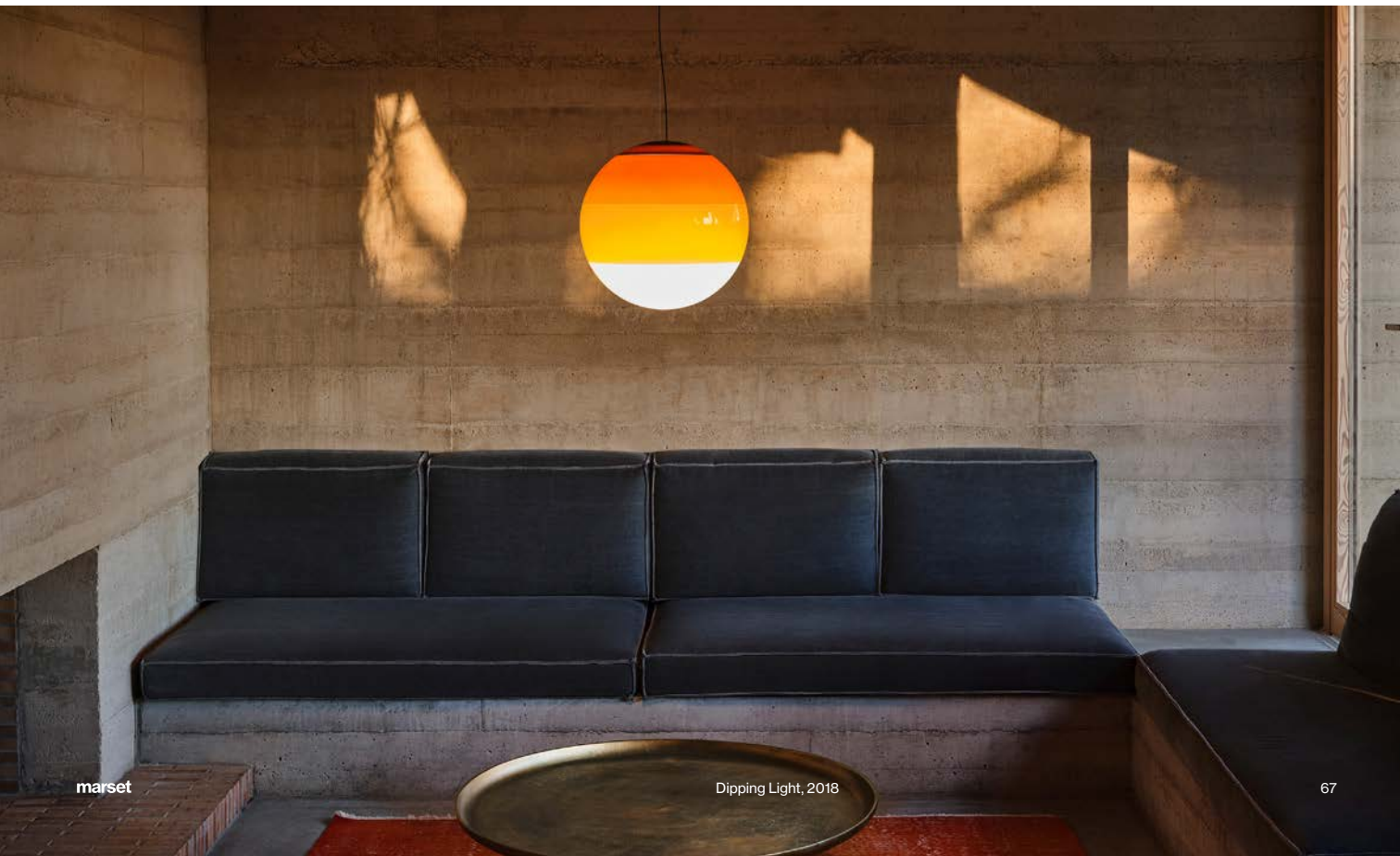

Recambios

Código	Producto	Acabado	Recambio
R691-076-35	Dipping light	Blanco	Cristal
R691-076-48	Dipping light	Azul	Cristal
R691-076-45	Dipping light	Verde	Cristal
R691-076-30	Dipping light	Ámbar	Cristal
R691-076-44	Dipping light	Rosa	Cristal
R691-076-40	Dipping light	Burdeos	Cristal
R691-076-47	Dipping light	Chocolate	Cristal
R691-076-37	Dipping light	Crema	Cristal
R691-077-35	Dipping light S	Blanco	Cristal
R691-077-48	Dipping light S	Azul	Cristal
R691-077-45	Dipping light S	Verde	Cristal
R691-077-30	Dipping light S	Ámbar	Cristal
R691-077-44	Dipping light S	Rosa	Cristal
R691-077-40	Dipping light S	Burdeos	Cristal
R691-077-47	Dipping light S	Chocolate	Cristal
R691-077-37	Dipping light S	Crema	Cristal
R691-078-35	Dipping light M	Blanco	Cristal
R691-078-48	Dipping light M	Azul	Cristal
R691-078-45	Dipping light M	Verde	Cristal
R691-078-30	Dipping light M	Ámbar	Cristal
R691-078-44	Dipping light M	Rosa	Cristal
R691-078-40	Dipping light M	Burdeos	Cristal
R691-078-47	Dipping light M	Chocolate	Cristal
R691-078-37	Dipping light M	Crema	Cristal
R691-079-35	Dipping light A	Blanco	Cristal
R691-079-48	Dipping light A	Azul	Cristal
R691-079-45	Dipping light A	Verde	Cristal
R691-079-30	Dipping light A	Ámbar	Cristal
R691-079-44	Dipping light A	Rosa	Cristal
R691-079-40	Dipping light A	Burdeos	Cristal
R691-079-47	Dipping light A	Chocolate	Cristal
R691-079-37	Dipping light A	Crema	Cristal
R691-080-35	Dipping Light 13	Blanco	Cristal
R691-080-48	Dipping Light 13	Azul	Cristal
R691-080-45	Dipping Light 13	Verde	Cristal
R691-080-30	Dipping Light 13	Ámbar	Cristal
R691-080-44	Dipping Light 13	Rosa	Cristal
R691-080-40	Dipping Light 13	Burdeos	Cristal
R691-080-47	Dipping Light 13	Chocolate	Cristal
R691-080-37	Dipping Light 13	Crema	Cristal
R691-081-35	Dipping Light 20	Blanco	Cristal
R691-081-48	Dipping Light 20	Azul	Cristal
R691-081-45	Dipping Light 20	Verde	Cristal
R691-081-30	Dipping Light 20	Ámbar	Cristal
R691-081-44	Dipping Light 20	Rosa	Cristal
R691-081-40	Dipping Light 20	Burdeos	Cristal
R691-081-47	Dipping Light 20	Chocolate	Cristal
R691-081-37	Dipping Light 20	Crema	Cristal
R691-082-35	Dipping Light 30	Blanco	Cristal
R691-082-48	Dipping Light 30	Azul	Cristal
R691-082-45	Dipping Light 30	Verde	Cristal
R691-082-30	Dipping Light 30	Ámbar	Cristal
R691-082-44	Dipping Light 30	Rosa	Cristal
R691-082-40	Dipping Light 30	Burdeos	Cristal
R691-082-47	Dipping Light 30	Chocolate	Cristal
R691-082-37	Dipping Light 30	Crema	Cristal
R691-083-35	Dipping Light 40	Blanco	Cristal
R691-083-48	Dipping Light 40	Azul	Cristal
R691-083-45	Dipping Light 40	Verde	Cristal
R691-083-30	Dipping Light 40	Ámbar	Cristal
R691-083-44	Dipping Light 40	Rosa	Cristal
R691-083-40	Dipping Light 40	Burdeos	Cristal
R691-083-47	Dipping Light 40	Chocolate	Cristal
R691-083-37	Dipping Light 40	Crema	Cristal

Recambios

Código	Producto	Recambio
R691-075	Dipping Light Portátil	Batería
R968-001-EU	Dipping Light Portátil	Adaptador de corriente negro USB A (EU)
R968-002-USA	Dipping Light Portátil	Adaptador de corriente negro USB A (USA)
R968-003-AU	Dipping Light Portátil	Adaptador de corriente negro USB A (AU)
R968-004-UK	Dipping Light Portátil	Adaptador de corriente negro USB A (UK)
R961-057	Dipping Light Portátil	Cable negro USB A a USB C
R968-010	Dipping Light Portátil	Adaptador de corriente negro USB C (EU)
R968-011	Dipping Light Portátil	Adaptador de corriente negro USB C (USA)
R968-012	Dipping Light Portátil	Adaptador de corriente negro USB C (AU)
R968-013	Dipping Light Portátil	Adaptador de corriente negro USB C (UK)
R961-075	Dipping Light Portátil	Cable negro USB C a USB C



Discocó 35

Código	Acabado
A620-036	Blanco (RAL 9003)
A620-098	Gris mate (RAL 7037)
A620-111	Beige mate (RAL 1001)
A620-045	Negro - Oro (RAL 9004 - Oro)

Materiales
Discos: ABS
Esfera: Metal cromado
Florón: Metal

Tipología de producto: Suspensión
Fuente de luz: E14 LED 5W
Peso: Neto 1,5 kg – Bruto 2,6 kg
Embalaje: 86 x 18 x 19 cm - 2,6 kg – VOL - 0,03 m³

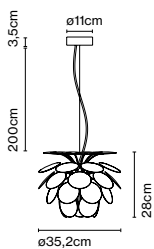

Longitud de cable: 2 m
Instalación: Conexión directa
Color del cable: Blanco
Color del florón: Blanco

A620-098

Discocó 53

Código	Acabado
A620-001 	Blanco (RAL 9003)
A620-099	Gris mate (RAL 7037)
A620-114	Beige mate (RAL 1001)
A620-044	Negro - Oro (RAL 9004 - Oro)
A620-003	Blanco (Cable susp. 5m)

Materiales

Discos: ABS
Esfera: Metal cromado
Florón: Metal

Tipología de producto: Suspensión

Fuente de luz: E27 LED Globe (Ø120) 14W

Peso: Neto 2,8 kg – Bruto 4,7 kg

Embalaje: 108 x 26 x 27 cm - 4,7 kg – VOL - 0,08 m³

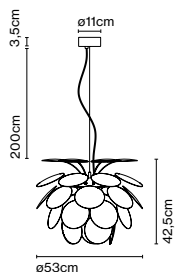

CE

ERC

UK

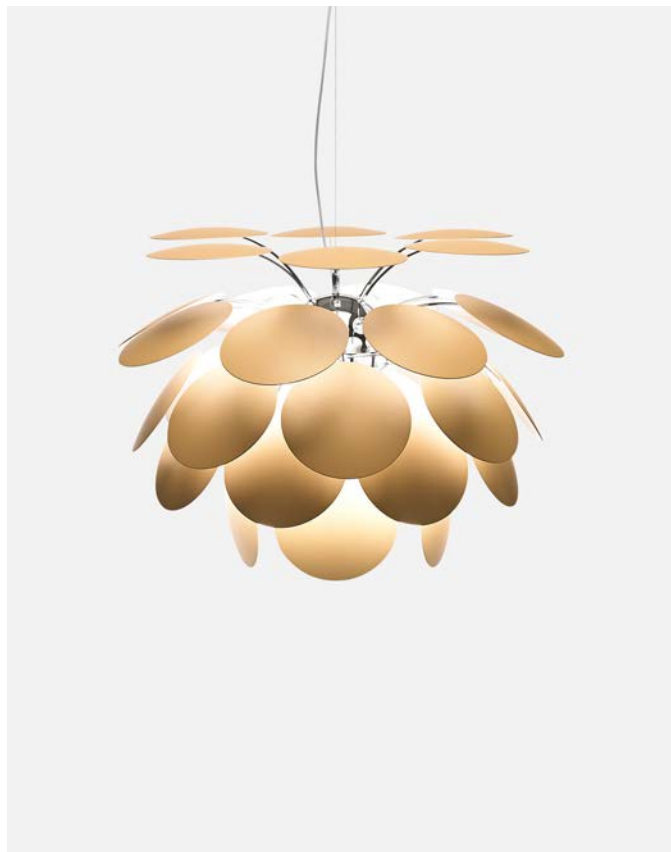

A620-114

Longitud de cable: 2 m

Instalación: Conexión directa

Color del cable: Blanco

Color del florón: Blanco

Discocó 68

Código	Acabado
A620-110 	Blanco (RAL 9003)
A620-120	Gris mate (RAL 7037)
A620-119	Beige mate (RAL 1001)
A620-121	Negro - Oro (RAL 9004 - Oro)
A620-148	Blanco (Cable susp. 5m)
A620-161	Roble americano-Cromo negro

Materiales

Discos: ABS
Esfera: Metal cromado
Florón: Metal

Tipología de producto: Suspensión

Fuente de luz: 3x E27 LED Globe (Ø120) 14W

Peso: Neto 4,6 kg – Bruto 7,5 kg

Embalaje: 125 x 33 x 28 cm - 7,5 kg – VOL - 0,115 m³

Notas de producto: En la versión en madera, los discos son de madera prensada de 4 mm en roble americano. Esfera cromada negro.

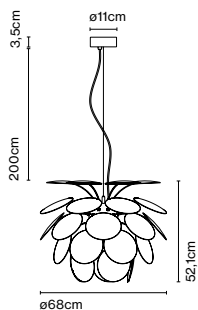

CE

ERC

UK



A620-161

Longitud de cable: 2 m

Instalación: Conexión directa

Color del cable: Negro (versión Roble americano), Blanco (el resto)

Color del florón: Negro (versión Roble americano), Blanco (el resto)

Discocó 88

Código	Acabado
A620-002 	● Blanco (RAL 9003)
A620-107	● Gris mate (RAL 7037)
A620-106	● Beige mate (RAL 1001)
A620-048	● Negro - Oro (RAL 9004 - Oro)
A620-004	● Blanco (Cable susp. 5m)

Materiales
Discos: ABS
Esfera: Metal cromado
Florón: Metal

Tipología de producto: Suspensión
Fuente de luz: 3x E27 LED Globe (ø120) 14W
Peso: Neto 6,7 kg – Bruto 10,6 kg
Embalaje: 134 x 31 x 42 cm - 10,6 kg – VOL - 0,17 m³

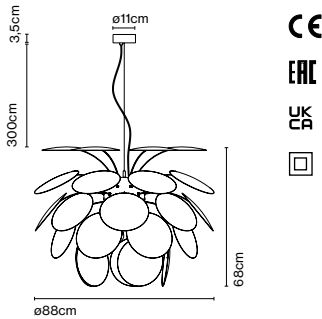

Longitud de cable: 3 m
Instalación: Conexión directa
Color del cable: Blanco
Color del florón: Blanco



A620-002

Discocó 132

Código	Acabado
A620-012	● Blanco (RAL 9003)
A620-118	● Gris mate (RAL 7037)
A620-117	● Beige mate (RAL 1001)
A620-049	● Negro - Oro (RAL 9004 - Oro)

Materiales
Discos: ABS
Esfera: Metal cromado
Florón: Metal

Tipología de producto: Suspensión
Fuente de luz: 6x E27 LED Globe (ø120) 14W
Peso: Neto 18,5 kg – Bruto 24 kg
Embalaje: 121 x 41 x 41 cm - 14 kg – VOL - 0,2 m³
45 x 42 x 42 cm - 10 kg – VOL - 0,08 m³

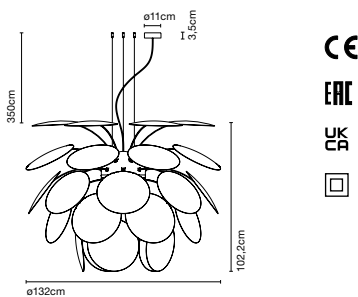

Longitud de cable: 3,5 m
Instalación: Conexión directa
Color del cable: Blanco
Color del florón: Blanco

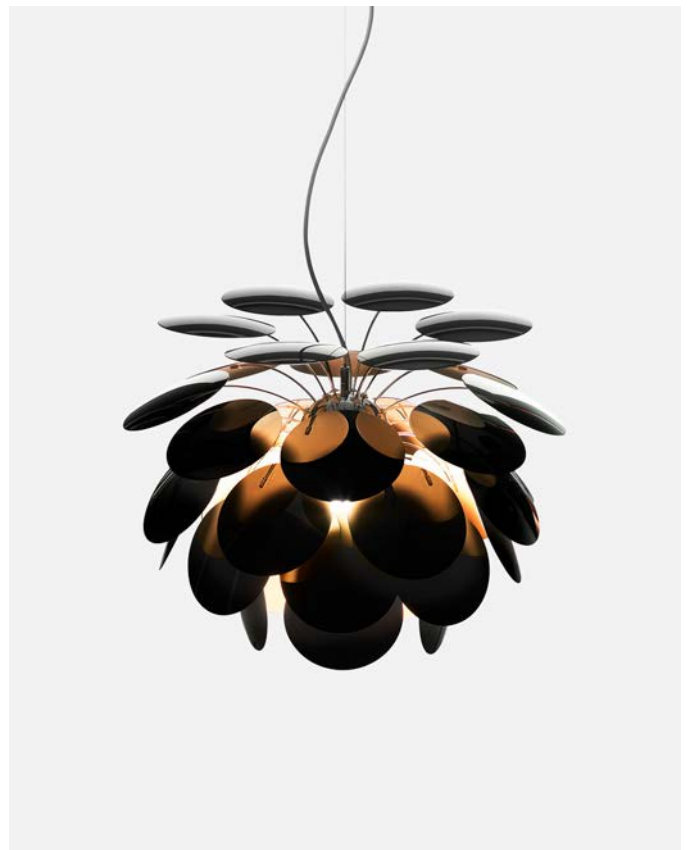

A620-049

Discocó C53

Código	Acabado
A620-010	Blanco (RAL 9003)*
A620-081	Negro - Oro (RAL 9004 - Oro)*

Materiales
Discos: ABS
Semi-esfera: Metal cromado

Tipología de producto: Techo
Fuente de luz: E27 LED Globe (ø120) 14W
Peso: Neto 2,2 kg – Bruto 3,7 kg
Embalaje: 86 x 27 x 22 cm - 3,7 kg – VOL - 0,05 m³

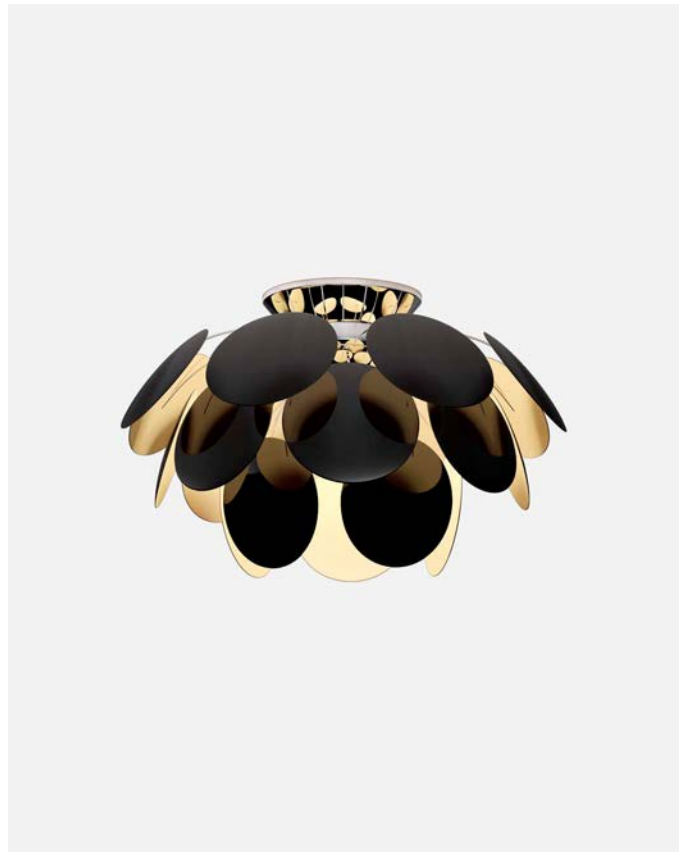
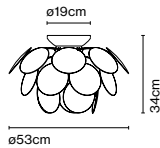

A620-081

Discocó C68

Código	Acabado
A620-123	Blanco (RAL 9003)*
A620-126	Negro - Oro (RAL 9004 - Oro)*

Materiales
Discos: ABS
Semi-esfera: Metal cromado

Tipología de producto: Techo
Fuente de luz: 3x E27 LED Globe (ø120) 14W
Peso: Neto 4,2 kg – Bruto 7 kg
Embalaje: 109 x 33 x 27 cm - 7 kg – VOL - 0,097 m³

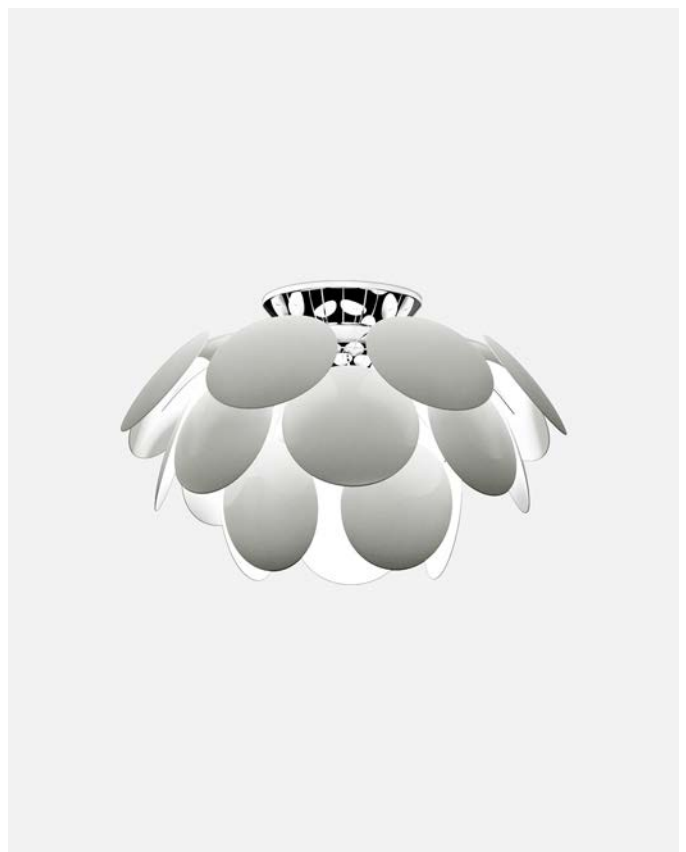
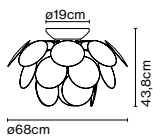

A620-123

Discocó A

Código
A620-100
A620-104

Acabado
● Blanco (RAL 9003)*
● Negro - Oro (RAL 9004 - Oro)*

Materiales
Discos: ABS
Semi-esfera: Metal cromado

Tipología de producto: Pared
Fuente de luz: 2x E14 LED 5W
Peso: Neto 1,2 kg – Bruto 1,5 kg
Embalaje: 59 x 19 x 15 cm - 1,5 kg – VOL - 0,02 m³

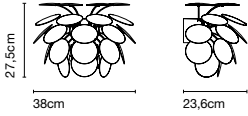

Instalación: Conexión directa



A620-100



Utilizando la técnica del rotomoldeo, Joan Gaspar consigue que el exterior sea muy diferente al interior de la pantalla: Por fuera recuerda a la textura de la piedra, buscando una percepción de peso aparente enfatizada por su volumen

contundente. Por dentro, al estar vacía, se descubre un espacio interior blanco y liso que deja que la luz se refleje. Con el reto de iluminar más y mejor espacios muy amplios, la colección Djembé se ofrece en distintas dimensiones y formatos.



Descubre más en marset.com

Djembé 42.21

Código	Acabado	Dimming	Clase
A681-244	Blanco (RAL 1013)	Triac	II
A681-245	Gris (RAL 7022)	Triac	II
A681-246	Rojo (RAL 3011)	Triac	II
A681-247	Azul cielo (PANTONE 7542C)	Triac	II
A681-248	Blanco (RAL 1013)	DALI	I
A681-249	Gris (RAL 7022)	DALI	I
A681-250	Rojo (RAL 3011)	DALI	I
A681-251	Azul cielo (PANTONE 7542C)	DALI	I

Materiales

Pantalla: Polietileno bi-inyectado rotomoldeado con textura de piedra natural en la parte exterior y el interior siempre en blanco.
Difusor: Aluminio

Dimmable: Sí
Dimmer integrado: No
Regulación: Corte de fase (Triac)
DALI, Casambi

Tipología de producto: Suspensión

Fuente de luz: LED SMD 700mA 16,28W 2700K CRI90 1873lm

Luminaria: 180 - 295 VAC TRIAC 19,71W 955lm

220 - 240 VAC DALI 20,32W 955lm

Peso: Neto 3 kg – Bruto 4,4 kg

Embalaje: 44 x 44 x 32 cm – 4,4 kg Vol – 0,06 m³

LED incluido

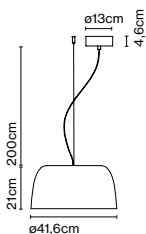

Dimmable

CE

ERC

UK
CA



Notas de producto: 3000K bajo pedido. Suplemento de 60 €
Casambi bajo pedido. Suplemento de 210 €
Tunable White DALI bajo pedido. Suplemento de 125 €
Tunable White Casambi bajo pedido. Suplemento de 299 €

A681-244

Djembé 42.28

Código	Acabado	Dimming	Clase
A681-252	Blanco (RAL 1013)	Triac	II
A681-253	Gris (RAL 7022)	Triac	II
A681-254	Rojo (RAL 3011)	Triac	II
A681-255	Azul cielo (PANTONE 7542C)	Triac	II
A681-256	Blanco (RAL 1013)	DALI	I
A681-257	Gris (RAL 7022)	DALI	I
A681-258	Rojo (RAL 3011)	DALI	I
A681-259	Azul cielo (PANTONE 7542C)	DALI	I

Materiales
 Pantalla: Polietileno bi-inyectado rotomoldeado con textura de piedra natural en la parte exterior y el interior siempre en blanco.
 Difusor: Aluminio

Dimmable: Sí
Dimmer integrado: No
Regulación: Corte de fase (Triac)
 DALI, Casambi

Tipología de producto: Suspensión
Fuente de luz: LED SMD 700mA 16,28W 2700K CRI90 1873lm
Luminaria: 180 - 295 VAC TRIAC 19,71W 925lm
 220 - 240 VAC DALI 20,32W 925lm
Peso: Neto 3 kg – Bruto 4,4 kg
Embalaje: 44 x 44 x 32 cm – 4,4 kg Vol – 0,06 m³
LED incluido

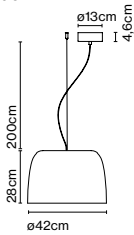

Dimmable



ERC



Longitud de cable: 2 m
 Instalación: Conexión directa
 Color del cable: Negro
 Color del florón: Negro

Notas de producto: 3000K bajo pedido. Suplemento de 60 €
Casambi bajo pedido. Suplemento de 210 €
Tunable White DALI bajo pedido. Suplemento de 125 €
Tunable White Casambi bajo pedido. Suplemento de 299 €



A681-254

Djembé 65.23

Código	Acabado	Dimming	Clase
A681-260	Blanco (RAL 1013)	Triac	II
A681-261	Gris (RAL 7022)	Triac	II
A681-262	Rojo (RAL 3011)	Triac	II
A681-263	Azul cielo (PANTONE 7542C)	Triac	II
A681-264	Blanco (RAL 1013)	DALI	I
A681-265	Gris (RAL 7022)	DALI	I
A681-266	Rojo (RAL 3011)	DALI	I
A681-267	Azul cielo (PANTONE 7542C)	DALI	I

Materiales
 Pantalla: Polietileno bi-inyectado rotomoldeado con textura de piedra natural en la parte exterior y el interior siempre en blanco.
 Difusor: Aluminio

Dimmable: Sí
Dimmer integrado: No
Regulación: Corte de fase (Triac)
 DALI, Casambi

Tipología de producto: Suspensión
Fuente de luz: LED SMD 700mA 22,4W 2700K CRI90 2933lm
Luminaria: 180 - 295 VAC TRIAC 26,09W 1843lm
 220 - 240 VAC DALI 26,37W 1843lm
Peso: Neto 5,3 kg – Bruto 7,4 kg
Embalaje: 65 x 65 x 28 cm – 7,4 kg Vol – 0,12 m³
LED incluido

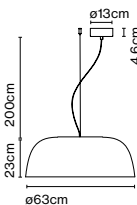

Dimmable



ERC



Longitud de cable: 2 m
 Instalación: Conexión directa
 Color del cable: Negro
 Color del florón: Negro

Notas de producto: 3000K bajo pedido. Suplemento de 60 €
Casambi bajo pedido. Suplemento de 210 €
Tunable White DALI bajo pedido. Suplemento de 125 €
Tunable White Casambi bajo pedido. Suplemento de 299 €



A681-263

Djembé 65.35

Código	Acabado	Dimming	Clase
A681-268	Blanco (RAL 1013)	Triac	II
A681-269	Gris (RAL 7022)	Triac	II
A681-270	Rojo (RAL 3011)	Triac	II
A681-271	Azul cielo (PANTONE 7542C)	Triac	II
A681-272	Blanco (RAL 1013)	DALI	I
A681-273	Gris (RAL 7022)	DALI	I
A681-274	Rojo (RAL 3011)	DALI	I
A681-275	Azul cielo (PANTONE 7542C)	DALI	I

Materiales

Pantalla: Polietileno bi-inyectado rotomoldeado con textura de piedra natural en la parte exterior y el interior siempre en blanco.

Difusor: Aluminio

Dimmable: Sí

Dimmer integrado: No

Regulación: Corte de fase (Triac)
DALI, Casambi

Tipología de producto: Suspensión

Fuente de luz: LED SMD 700mA 22,4W 2700K CRI90 2933lm

Luminaria: 180 - 295 VAC TRIAC 26,09W 1845lm

220 - 240 VAC DALI 26,37W 1845lm

Peso: Neto 6,1 kg – Bruto 8,5 kg

Embalaje: 65 x 65 x 42 cm – 8,5 kg Vol – 0,18 m³

LED incluido

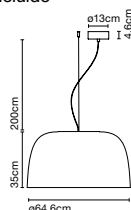

Dimmable

CE

UK

ERC

Longitud de cable: 2 m

Instalación: Conexión directa

Color del cable: Negro

Color del florón: Negro

Notas de producto: 3000K bajo pedido. Suplemento de 60 €

Casambi bajo pedido. Suplemento de 210 €

Tunable White DALI bajo pedido. Suplemento de 125 €

Tunable White Casambi bajo pedido. Suplemento de 299 €



A681-268

Djembé 65.45

Código	Acabado	Dimming	Clase
A681-276	Blanco (RAL 1013)	Triac	II
A681-277	Gris (RAL 7022)	Triac	II
A681-278	Rojo (RAL 3011)	Triac	II
A681-279	Azul cielo (PANTONE 7542C)	Triac	II
A681-280	Blanco (RAL 1013)	DALI	I
A681-281	Gris (RAL 7022)	DALI	I
A681-282	Rojo (RAL 3011)	DALI	I
A681-283	Azul cielo (PANTONE 7542C)	DALI	I

Materiales

Pantalla: Polietileno bi-inyectado rotomoldeado con textura de piedra natural en la parte exterior y el interior siempre en blanco.

Difusor: Aluminio

Dimmable: Sí

Dimmer integrado: No

Regulación: Corte de fase (Triac)
DALI, Casambi

Tipología de producto: Suspensión

Fuente de luz: LED SMD 700mA 22,4W 2700K CRI90 2933lm

Luminaria: 180 - 295 VAC TRIAC 26,09W 1770lm

220 - 240 VAC DALI 26,37W 1770lm

Peso: Neto 6,9 kg – Bruto 9,3 kg

Embalaje: 65 x 65 x 49 cm – 9,3 kg Vol – 0,2 m³

LED incluido

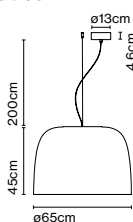

Dimmable

CE

ERC

UK

Longitud de cable: 2 m

Instalación: Conexión directa

Color del cable: Negro

Color del florón: Negro

Notas de producto: 3000K bajo pedido. Suplemento de 60 €

Casambi bajo pedido. Suplemento de 210 €

Tunable White DALI bajo pedido. Suplemento de 125 €

Tunable White Casambi bajo pedido. Suplemento de 299 €



A681-278

Djembé 100.38

Código	Acabado	Dimming	Clase
A681-473	Blanco (RAL 1013)	Triac	II
A681-474	Gris (RAL 7022)	Triac	II
A681-475	Rojo (RAL 3011)	Triac	II
A681-476	Azul cielo (PANTONE 7542C)	Triac	II
A681-477	Blanco (RAL 1013)	DALI	I
A681-478	Gris (RAL 7022)	DALI	I
A681-479	Rojo (RAL 3011)	DALI	I
A681-480	Azul cielo (PANTONE 7542C)	DALI	I

Materiales

Pantalla: Polietileno bi-inyectado rotomoldeado con textura de piedra natural en la parte exterior y el interior siempre en blanco.
Difusor: Aluminio

Dimmable: Sí
Dimmer integrado: No
Regulación: Corte de fase (Triac)
DALI, Casambi

Tipología de producto: Suspensión

Fuente de luz: LED SMD 1050mA 33,8W 2700K CRI90 4037lm

Luminaria: 220 - 240 VAC TRIAC 38,36W 2519lm
220 - 240 VAC DALI 38,6W 2519lm

Peso: Neto 10 kg – Bruto 19 kg

Embalaje: 115 x 115 x 51 cm – 19 kg Vol – 0,7 m³

LED incluido

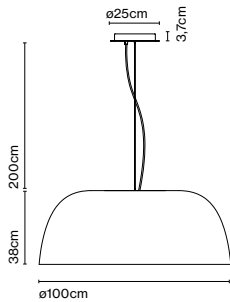

Dimmable



ERC



Longitud de cable: 2 m
Instalación: Conexión directa
Color del cable: Negro
Color del florón: Negro

A681-474

Notas de producto: 3000K bajo pedido. Suplemento de 60 €
Casambi bajo pedido. Suplemento de 210 €
Tunable White DALI bajo pedido. Suplemento de 125 €
Tunable White Casambi bajo pedido. Suplemento de 299 €

Accesorio Djembé Sound

Código	Acabado
A681-553	Blanco

Materiales

Estructura: Accesorio de PET para la amortiguación sonora de un espacio.

Tipología de producto: Accesorio

Peso: Neto 2,1 kg – Bruto 2,5 kg

Embalaje: 10 x 85 x 85 cm - 2,5 kg – VOL - 0,07 m³

Notas de producto: Solo disponible para Djembé 100.38 y Djembe C100.38.

1 2,5cm

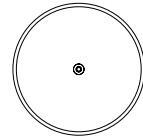

Ø80cm





Djembé C42.13

Código	Acabado	Dimming	Clase
A681-100 	Blanco (RAL 1013)	Triac	II
A681-101	Gris (RAL 7022)	Triac	II
A681-102	Rojo (RAL 3011)	Triac	II
A681-103	Azul cielo (PANTONE 7542C)	Triac	II
A681-200	Blanco (RAL 1013)	DALI	I
A681-201	Gris (RAL 7022)	DALI	I
A681-202	Rojo (RAL 3011)	DALI	I
A681-203	Azul cielo (PANTONE 7542C)	DALI	I

Materiales
 Pantalla: Polietileno bi-inyectado rotomoldeado con textura de piedra natural en la parte exterior y el interior siempre en blanco.
 Difusor: Aluminio

Dimmable: Sí
Dimmer integrado: No
Regulación: Corte de fase (Triac)
 DALI, Casambi

Tipología de producto: Techo
Fuente de luz: LED SMD 700mA 16,28W 2700K CRI90 1873lm
Luminaria: 180 - 295 VAC TRIAC 19,71W 846lm
 220 - 240 VAC DALI 20,32W 846lm
Peso: Neto 2,4 kg – Bruto 3,5 kg
Embalaje: 44 x 44 x 19 cm – 3,5 kg Vol – 0,04 m³
LED incluido



Notas de producto: 3000K bajo pedido. Suplemento de 60 €
Casambi bajo pedido. Suplemento de 210 €
Tunable White DALI bajo pedido. Suplemento de 125 €
Tunable White Casambi bajo pedido. Suplemento de 299 €



A681-101

Djembé C42.21

Código	Acabado	Dimming	Clase
A681-104	Blanco (RAL 1013)	Triac	II
A681-105	Gris (RAL 7022)	Triac	II
A681-106	Rojo (RAL 3011)	Triac	II
A681-107	Azul cielo (PANTONE 7542C)	Triac	II
A681-204	Blanco (RAL 1013)	DALI	I
A681-205	Gris (RAL 7022)	DALI	I
A681-206	Rojo (RAL 3011)	DALI	I
A681-207	Azul cielo (PANTONE 7542C)	DALI	I

Materiales
 Pantalla: Polietileno bi-inyectado rotomoldeado con textura de piedra natural en la parte exterior y el interior siempre en blanco.
 Difusor: Aluminio

Dimmable: Sí
Dimmer integrado: No
Regulación: Corte de fase (Triac)
 DALI, Casambi

Tipología de producto: Techo
Fuente de luz: LED SMD 700mA 16,28W 2700K CRI90 1873lm
Luminaria: 180 - 295 VAC TRIAC 19,71W 955lm
 220 - 240 VAC DALI 20,32W 955lm
Peso: Neto 3 kg – Bruto 4,3 kg
Embalaje: 44 x 44 x 25 cm – 4,3 kg Vol – 0,05 m³
LED incluido



Notas de producto: 3000K bajo pedido. Suplemento de 60 €
Casambi bajo pedido. Suplemento de 210 €
Tunable White DALI bajo pedido. Suplemento de 125 €
Tunable White Casambi bajo pedido. Suplemento de 299 €



A681-107

Djembé C 42.28

Código	Acabado	Dimming	Clase
A681-108	Blanco (RAL 1013)	Triac	II
A681-109	Gris (RAL 7022)	Triac	II
A681-110	Rojo (RAL 3011)	Triac	II
A681-111	Azul cielo (PANTONE 7542C)	Triac	II
A681-208	Blanco (RAL 1013)	DALI	I
A681-209	Gris (RAL 7022)	DALI	I
A681-210	Rojo (RAL 3011)	DALI	I
A681-211	Azul cielo (PANTONE 7542C)	DALI	I

Materiales
 Pantalla: Polietileno bi-inyectado rotomoldeado con textura de piedra natural en la parte exterior y el interior siempre en blanco.
 Difusor: Aluminio

Dimmable: Sí
Dimmer integrado: No
Regulación: Corte de fase (Triac)
 DALI, Casambi

Tipología de producto: Techo
Fuente de luz: LED SMD 700mA 16,28W 2700K CRI90 1873lm
Luminaria: 180 - 295 VAC TRIAC 19,71W 925lm
 220 - 240 VAC DALI 20,32W 925lm
Peso: Neto 3 kg - Bruto 4,3 kg
Embalaje: 44 x 44 x 32 cm - 4,3 kg Vol - 0,06 m³
LED incluido

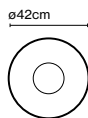

Dimmable



ERIC



Instalación: Conexión directa

Notas de producto: 3000K bajo pedido. Suplemento de 60 €
Casambi bajo pedido. Suplemento de 210 €
Tunable White DALI bajo pedido. Suplemento de 125 €
Tunable White Casambi bajo pedido. Suplemento de 299 €



A681-108

Djembé C 65.23

Código	Acabado	Dimming	Clase
A681-112 [Ⓢ]	Blanco (RAL 1013)	Triac	II
A681-113	Gris (RAL 7022)	Triac	II
A681-114	Rojo (RAL 3011)	Triac	II
A681-115	Azul cielo (PANTONE 7542C)	Triac	II
A681-212	Blanco (RAL 1013)	DALI	I
A681-213	Gris (RAL 7022)	DALI	I
A681-214	Rojo (RAL 3011)	DALI	I
A681-215	Azul cielo (PANTONE 7542C)	DALI	I

Materiales
 Pantalla: Polietileno bi-inyectado rotomoldeado con textura de piedra natural en la parte exterior y el interior siempre en blanco.
 Difusor: Aluminio

Dimmable: Sí
Dimmer integrado: No
Regulación: Corte de fase (Triac)
 DALI, Casambi

Tipología de producto: Techo
Fuente de luz: LED SMD 700mA 22,4W 2700K CRI90 2933lm
Luminaria: 180 - 295 VAC TRIAC 26,09W 1843lm
 220 - 240 VAC DALI 26,37W 1843lm
Peso: Neto 4,9 kg - Bruto 7 kg
Embalaje: 65 x 65 x 30 cm - 7 kg Vol - 0,13 m³
LED incluido

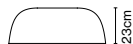
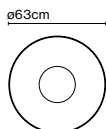

Dimmable



ERIC



Instalación: Conexión directa

Notas de producto: 3000K bajo pedido. Suplemento de 60 €
Casambi bajo pedido. Suplemento de 210 €
Tunable White DALI bajo pedido. Suplemento de 125 €
Tunable White Casambi bajo pedido. Suplemento de 299 €



A681-114

Djembé C 65.35

Código	Acabado	Dimming	Clase
A681-116	Blanco (RAL 1013)	Triac	II
A681-117	Gris (RAL 7022)	Triac	II
A681-118	Rojo (RAL 3011)	Triac	II
A681-119	Azul cielo (PANTONE 7542C)	Triac	II
A681-216	Blanco (RAL 1013)	DALI	I
A681-217	Gris (RAL 7022)	DALI	I
A681-218	Rojo (RAL 3011)	DALI	I
A681-219	Azul cielo (PANTONE 7542C)	DALI	I

Materiales
 Pantalla: Polietileno bi-inyectado rotomoldeado con textura de piedra natural en la parte exterior y el interior siempre en blanco.
 Difusor: Aluminio

Dimmable: Sí
Dimmer integrado: No
Regulación: Corte de fase (Triac) DALI

Tipología de producto: Techo
Fuente de luz: LED SMD 700mA 22,4W 2700K CRI90 2933lm
Luminaria: 180 - 295 VAC TRIAC 26,09W 1845lm
 220 - 240 VAC DALI 26,37W 1845lm
Peso: Neto 6,7 kg – Bruto 9 kg
Embalaje: 65 x 65 x 42 cm – 9 kg Vol – 0,18 m³
LED incluido

ø64,6cm

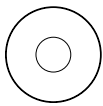

35cm

Dimmable



ERC



Instalación: Conexión directa



A681-117

Notas de producto: 3000K bajo pedido. Suplemento de 60 €
Casambi bajo pedido. Suplemento de 210 €
Tunable White DALI bajo pedido. Suplemento de 125 €
Tunable White Casambi bajo pedido. Suplemento de 299 €

Djembé C 65.45

Código	Acabado	Dimming	Clase
A681-120	Blanco (RAL 1013)	Triac	II
A681-121	Gris (RAL 7022)	Triac	II
A681-122	Rojo (RAL 3011)	Triac	II
A681-123	Azul cielo (PANTONE 7542C)	Triac	II
A681-220	Blanco (RAL 1013)	DALI	I
A681-221	Gris (RAL 7022)	DALI	I
A681-222	Rojo (RAL 3011)	DALI	I
A681-223	Azul cielo (PANTONE 7542C)	DALI	I

Materiales
 Pantalla: Polietileno bi-inyectado rotomoldeado con textura de piedra natural en la parte exterior y el interior siempre en blanco.
 Difusor: Aluminio

Dimmable: Sí
Dimmer integrado: No
Regulación: Corte de fase (Triac) DALI

Tipología de producto: Techo
Fuente de luz: LED SMD 700mA 22,4W 2700K CRI90 2933lm
Luminaria: 180 - 295 VAC TRIAC 26,09W 1770lm
 220 - 240 VAC DALI 26,37W 1770lm
Peso: Neto 7,5 kg – Bruto 10 kg
Embalaje: 65 x 65 x 49 cm – 10 kg Vol – 0,2 m³
LED incluido

ø65cm

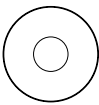

45cm

Dimmable



ERC



Instalación: Conexión directa



A681-123

Notas de producto: 3000K bajo pedido. Suplemento de 60 €
Casambi bajo pedido. Suplemento de 210 €
Tunable White DALI bajo pedido. Suplemento de 125 €
Tunable White Casambi bajo pedido. Suplemento de 299 €

Djembé C 100.38

Código	Acabado	Dimming	Clase
A681-481	Blanco (RAL 1013)	Triac	II
A681-482	Gris (RAL 7022)	Triac	II
A681-483	Rojo (RAL 3011)	Triac	II
A681-484	Azul cielo (PANTONE 7542C)	Triac	II
A681-485	Blanco (RAL 1013)	DALI	I
A681-486	Gris (RAL 7022)	DALI	I
A681-487	Rojo (RAL 3011)	DALI	I
A681-488	Azul cielo (PANTONE 7542C)	DALI	I

Materiales

Pantalla: Polietileno bi-inyectado rotomoldeado con textura de piedra natural en la parte exterior y el interior siempre en blanco.

Difusor: Aluminio

Dimmable: Sí

Dimmer integrado: No

Regulación: Corte de fase (Triac)
DALI

Tipología de producto: Techo

Fuente de luz: LED SMD 1050mA 33,8W 2700K CRI90 4037lm

Luminaria: 220 - 240 VAC TRIAC 38,36W 2519lm
220 - 240 VAC DALI 38,6W 2519lm

Peso: Neto 10 kg – Bruto 19 kg

Embalaje: 115 x 115 x 51 cm – 19 kg Vol – 0,7 m³

LED incluido

∅100cm

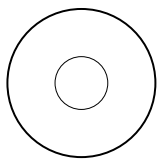

Dimmable



ERIC

UK
CA

Instalación: Conexión directa



A681-482

Notas de producto: 3000K bajo pedido. Suplemento de 60 €

Casambi bajo pedido. Suplemento de 210 €

Tunable White DALI bajo pedido. Suplemento de 125 €

Tunable White Casambi bajo pedido. Suplemento de 299 €

Accesorio Djembé Sound

Código	Acabado
A681-553	Blanco

Materiales

Estructura: Accesorio de PET para la amortiguación sonora de un espacio.

Tipología de producto: Accesorio

Peso: Neto 2,1 kg – Bruto 2,5 kg

Embalaje: 10 x 85 x 85 cm - 2,5 kg – VOL - 0,07 m³

Notas de producto: Solo disponible para Djembé 100.38 y Djembe C100.38.

1 2,5cm

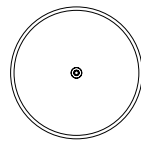

∅80cm



Accesorio C2 Djembé 42

Código A681-017 Acabado ● Negro (RAL 9005)

Materiales
Estructura: Acero pintado

Tipología de producto: Accesorio
Peso: Neto 0,91 kg – Bruto 1,35 kg
Embalaje: 62 x 20 x 9 cm - 1,35 kg – VOL - 0,01 m³
Notas de producto: Accesorio de Acero pintado que une 2 modelos Djembé 42.

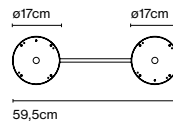

Accesorio C3 Djembé 42

Código A681-018 Acabado ● Negro (RAL 9005)

Materiales
Estructura: Acero pintado

Tipología de producto: Accesorio
Peso: Neto 1,6 kg – Bruto 2 kg
Embalaje: 64 x 40 x 9 cm - 2 kg – VOL - 0,02 m³
Notas de producto: Accesorio de Acero pintado que une 3 modelos Djembé 42.

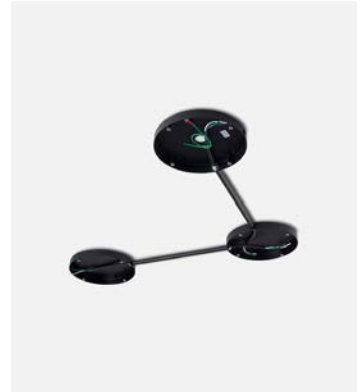
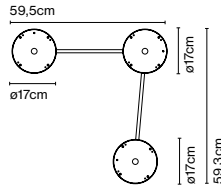

Accesorio C2 Djembé 65

Código A681-019 Acabado ● Negro (RAL 9005)

Materiales
Estructura: Acero pintado

Tipología de producto: Accesorio
Peso: Neto 1,13 kg – Bruto 1,55 kg
Embalaje: 85 x 20 x 9 cm - 1,55 kg – VOL - 0,015 m³
Notas de producto: Accesorio de acero pintado que une 2 modelos Djembé 65.

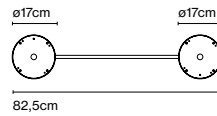

Accesorio C3 Djembé 65

Código A681-020 Acabado ● Negro (RAL 9005)

Materiales
Estructura: Acero pintado

Tipología de producto: Accesorio
Peso: Neto 1,8 kg – Bruto 2,2 kg
Embalaje: 85 x 20 x 9 cm - 2,2 kg – VOL - 0,015 m³
Notas de producto: Accesorio de acero pintado que une 3 modelos Djembé 65.

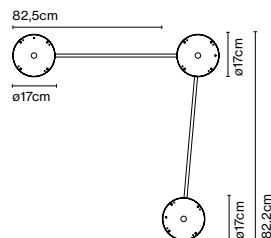



Elipse P48

Código

A707-001-47

A707-001-38

Acabado

● Marrón (RAL 8019) *

● Gris grafito (RAL 7024) *

Materiales

Cuerpo: Aluminio

Base: Aluminio

Dimmable: Sí

Dimmer integrado: No

Dimmer Casambi IP65 (opcional)

Tipología de producto: Pie

Fuente de luz: LED COB 230VAC 15W 2700K CRI90 1022lm

Luminaria: 230VAC TRIAC 15W 515lm

Peso: Neto 3,3 kg - Bruto 4,3 kg

Embalaje: 27,5 x 26 x 21 cm - 2,3 kg Vol - 0,015 m³

Ø17,8 x 58 cm - 2 kg Vol - 0,017 m³

LED incluido

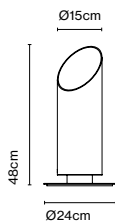

CE

ERL



IP65

Longitud de cable: 2,5 m

Instalación: Enchufable

Color del cable: Negro



A707-001-47

Elipse P79

Código
A707-002-47
A707-002-38

Acabado
● Marrón (RAL 8019) *
● Gris grafito (RAL 7024) *

Materiales
Cuerpo: Aluminio
Base: Aluminio

Dimmable: Sí
Dimmer integrado: No
Dimmer Casambi IP65 (opcional)

Tipología de producto: Pie
Fuente de luz: LED COB 230VAC 15W 2700K CRI90 1022lm
Luminaria: 230 VAC TRIAC 15W 281lm
Peso: Neto 4,2 kg – Bruto 6,1 kg
Embalaje: 27,5 x 26 x 21 cm – 2,3 kg Vol – 0,015 m³
Ø17,8 x 88 cm – 3,8 kg Vol – 0,03 m³
LED incluido

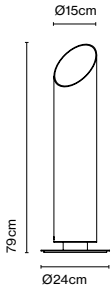

CE

ERC



IP65

Longitud de cable: 2,5 m
Instalación: Enchufable
Color del cable: Negro



A707-002-47

Elipse A

Código
A707-003-47
A707-003-38

Acabado
● Marrón (RAL 8019) *
● Gris grafito (RAL 7024) *

Materiales
Cuerpo: Aluminio

Dimmable: Sí
Dimmer integrado: No

Tipología de producto: Pared
Fuente de luz: LED COB 230VAC 10W(x2) 2700K CRI90 1426lm
Luminaria: 230 VAC TRIAC 20,56W 483lm
Peso: Neto 2,4 kg – Bruto 2,8 kg
Embalaje: 21,5 x 23 x 52 cm – 2,8 kg Vol – 0,026 m³
LED incluido

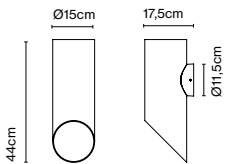

CE

ERC



IP65

Instalación: Conexión directa
Color del cable: Negro
Color del florón: Negro



A707-003-38

Dimmer Casambi IP65

Código A712-001 Acabado ● Negro

Materiales
Caja: ABS
Embellecedor: Aluminio

Tipología de producto: Accesorio
85 - 240 VAC max. 50W
Peso: Neto 2 kg – Bruto 3 kg
Embalaje: 20 x 12 x 8 cm - 3 kg – VOL - 0,002 m³
Notas de producto: Caja de ABS con embellecedor de aluminio pintado en polvo. Dispositivo controlable a través de bluetooth, que permite regular la intensidad de luz o el apagado y encendido. Disponible en Android o iOS con la app Casambi.

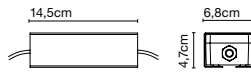

CE
ENEC
UK
CA
IP65





Pocas lámparas han dado tanto juego como la FollowMe. Esta luminaria audaz, pionera de la iluminación portátil, se ha convertido en un icono del diseño. Sus formas sencillas y livianas, su pantalla basculante y las distintas intensidades de

luz la han consolidado como una lámpara bella y práctica. Además de la versión en acabado madera, se edita en distintos colores: rosa, azul, terracota y verde. El asa sigue siendo de madera, en este caso pintada.



Descubre más en marset.com



reddot award 2016
winner lighting design

FollowMe

Código	Acabado
A657-080	● Blanco
A657-082	● Verde (RAL 120 40 20)
A657-083	● Rosa (RAL 050 80 20)
A657-084	● Terracota (RAL 040 50 30)
A657-085	● Azul (RAL 190 80 10)

Materiales: Difusor: Policarbonato opal
Cuerpo: Policarbonato
Asa: Contrachapado en roble natural

Dimmer integrado: Sí
Tipo de dimmer: Dimmer de 3 posiciones

Tipología de producto: Sobremesa / Portátil
Fuente de luz: LED SMD 1A 3,5W 2700K CRI90 216lm
Luminaria: in 5 Vdc 1,5A 135lm
Peso: Neto 0,7 kg – Bruto 1,8 kg
Embalaje: 35 x 24 x 36 cm – 1,8 kg Vol – 0,03 m³ (1u)
51 x 35 x 36 cm – 8 kg Vol – 0,064 m³ (6u)
Notas de producto: Pedido múltiple de 6 uds.
Cable de carga incluido. Adaptador de corriente no incluido.
LED incluido

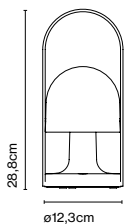

Dimmer

CE

ERC





Ubicación del interruptor: Cuerpo
Tiempo de carga: 10 h

Uso de la batería:
5 horas a máxima intensidad
10 horas a intensidad media
20 horas a un cuarto de intensidad



A657-080

FollowMe Plus

Código A657-081  Acabado  Blanco

Materiales
 Difusor: Policarbonato opal
 Cuerpo: Policarbonato
 Difusor: Policarbonato opal
 Asa: Contrachapado en roble natural

Dimmer
 Dimmer integrado: Si
 Tipo de dimmer: Dimmer de 3 posiciones

Tipología de producto: Sobremesa / Portátil
 Fuente de luz: LED SMD 1A 3,5W 2700K CRI90 395lm
 Luminaria: in 5 Vdc 1,5A 290lm
 Peso: Neto 1,15 kg – Bruto 3,56 kg
 Embalaje: Ø23 x 51 cm – 3,56 kg Vol – 0,02 m³ (1u)
 24 x 53 x 52 cm – 6 kg Vol – 0,07 m³ (2u)
 Notas de producto: Pedido múltiple de 2 uds.
 Cable de carga incluido. Adaptador de corriente no incluido.
 LED incluido

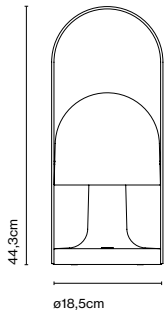

Dimmer 

CE

ERC



Ubicación del interruptor: Cuerpo
 Tiempo de carga: 10 h

Uso de la batería:
 5 horas a máxima intensidad
 10 horas a intensidad media
 20 horas a un cuarto de intensidad



A657-081

Recambios

Código	Producto
R657-101	FollowMe / FollowMe Plus
R968-001-EU	FollowMe colors
R968-002-USA	FollowMe colors
R968-003-AU	FollowMe colors
R968-004-UK	FollowMe colors
R968-005-EU	FollowMe / FollowMe Plus
R968-006-USA	FollowMe / FollowMe Plus
R968-007-AU	FollowMe / FollowMe Plus
R968-008-UK	FollowMe / FollowMe Plus
R961-057	FollowMe colors
R961-062	FollowMe / FollowMe Plus
R968-010	FollowMe / FollowMe Plus / FollowMe colors
R968-011	FollowMe / FollowMe Plus / FollowMe colors
R968-012	FollowMe / FollowMe Plus / FollowMe colors
R968-013	FollowMe / FollowMe Plus / FollowMe colors
R961-075	FollowMe / FollowMe Plus / FollowMe colors

Recambio
Batería
Adaptador de corriente negro USB A (EU)
Adaptador de corriente negro USB A (USA)
Adaptador de corriente negro USB A (AU)
Adaptador de corriente negro USB A (UK)
Adaptador de corriente blanco USB A (EU)
Adaptador de corriente blanco USB A (USA)
Adaptador de corriente blanco USB A (AU)
Adaptador de corriente blanco USB A (UK)
Cable negro USB A a USB C
Cable blanco USB A a USB C
Adaptador de corriente negro USB C (EU)
Adaptador de corriente negro USB C (USA)
Adaptador de corriente negro USB C (AU)
Adaptador de corriente negro USB C (UK)
Cable negro USB C a USB C





Fragile

C digo Acabado
A724-100-50-22K   Transparente
A724-100-46-22K    mbar

Materiales Dimmable: S 
Difusor: Vidrio soplado Dimmer integrado: S 
Base: Metacrilato Regulaci n: Dimmer progresivo de 0 a 100

Tipolog a de producto: Sobremesa
Fuente de luz: LED SMD 700mA 2,1W 2200K CRI80 226,5lm
Luminaria: 85 - 264 VAC
Peso: Neto 2,1 kg - Bruto 4,6 kg
Embalaje: 65 x 39 x 31 cm - 4,6 kg - VOL - 0,08 m³
LED incluido

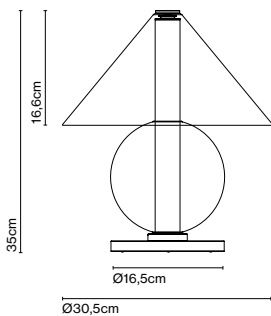

Dimmer

CE

EAC



A724-100-50-22K

Recambios

Código	Producto	Acabado	Recambio
R724-001-46	Fragile	Ámbar	Cristal - Cono
R724-001-50	Fragile	Transparente	Cristal - Cono
R724-002-46	Fragile	Ámbar	Cristal - Esfera
R724-002-50	Fragile	Transparente	Cristal - Esfera
R724-003	Fragile	-	Cristal - Tubo

Trazar líneas de luz en un espacio y que cada una de ellas pueda iluminar en cualquier dirección. Este es el propósito de Fris, un sistema de iluminación con múltiples aplicaciones, disponible en versión de suspensión pared o techo, que permite combinar varias unidades en distintos tamaños y posiciones, cada una dirigiendo su haz de luz.

Su diseño consiste en un tubo de vidrio que envuelve la luz, con la singularidad de que el vidrio, no solo resguarda la luz, además aporta una función mecánica, suspende el conjunto y permite que la lámpara gire y su luz sea dirigitible. Además, también se edita una versión más técnica donde la luz se reparte en celdas con lentes independientes, consiguiendo un UGR < 19.







Fris

- Luz difusa de carácter decorativo.
 - LED 2700K y 3000K CRI90
 - Producto a 24V, se pueden conectar entre ellos.
 - Máx. 5 Fris 80 con un punto de luz
 - Máx. 3 Fris 155 con un punto de luz
 - Máx. 2 Fris 215 con un punto de luz
 - Alimentación eléctrica no incluida, pedir por separado.
- Regulable Triac, Dali o Casambi.

Orientable 360°

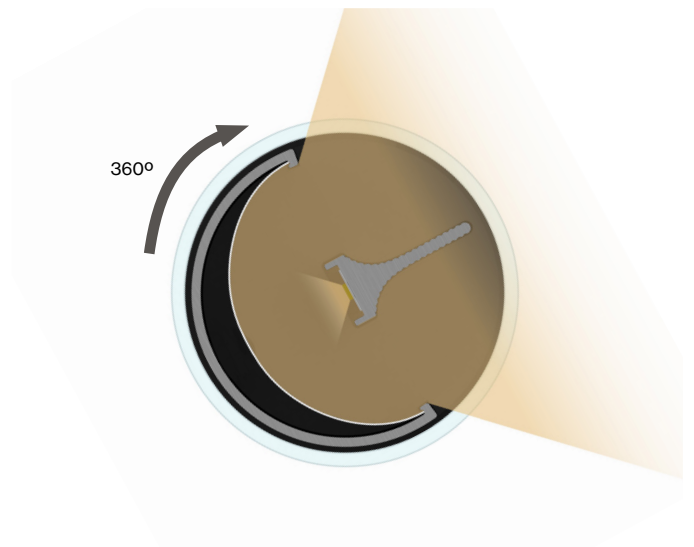



Fris Pro

- Luz directa con mejor rendimiento
- LED 3000K CRI90 (4000K disponible bajo pedido).
- UGR <19
- Alimentación eléctrica incluida (corriente constante).
No se pueden conectar entre ellos. Regulable Dali o Casambi.
- Grados apertura de LED: 55 °
(aperturas 30 ° y 65 ° disponible bajo pedido)
- Versión Tunable White 2700K 4000K (disponible bajo pedido).

Orientable 360°

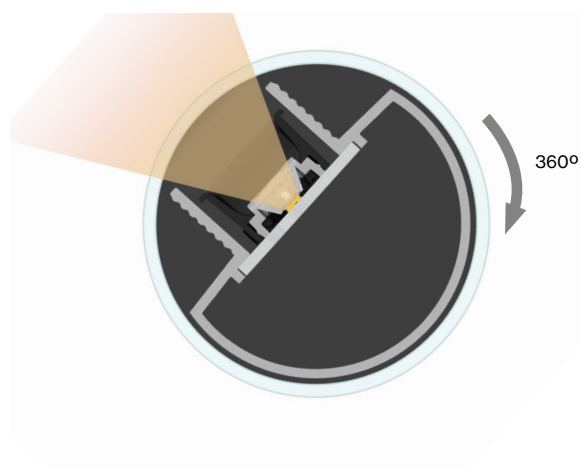
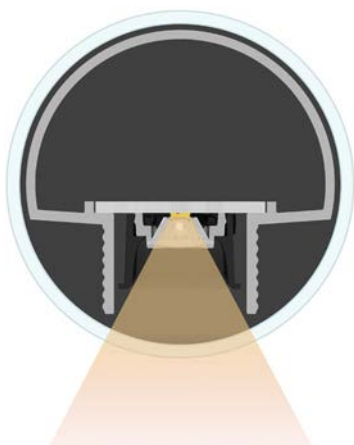

Fris Pro 155

Código	Acabado	Dimming	Clase
A718-002-16-30K-W	● Negro	DALI	I
A718-002-18-30K-W	● Bronce	DALI	I
A718-003-16-30K-W	● Negro	Casambi	I
A718-003-18-30K-W	● Bronce	Casambi	I

Materiales
 Estructura: Aluminio
 Difusor: Vidrio

Dimmable: Sí
 Dimmer integrado: No
 Regulación: DALI, Casambi

Tipología de producto: Suspensión, Techo, Aplique
 Fuente de luz: LED SMD 1050mA 38W 3000K CRI90 5495lm
 Luminaria: 220-240 VAC DALI 46W 3991lm
 UGR <19, Grados apertura de LED: 55°

Florón y alimentación eléctrica incluidos.
 Suspensor o soportes a pedir por separado.
 Versión empotrable bajo pedido.
 LED incluido

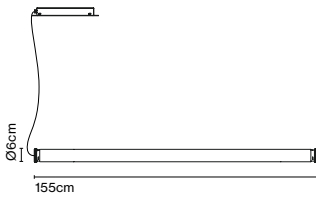

Dimmable



Fris Pro 155 + Suspensor 47 x2

A718-002-16-30K-W

Longitud de cable: 3 m
 Instalación: Conexión directa
 Color del cable: Negro
 Color del florón: Negro

Notas de producto: Blanco dinámico (27K - 40K) bajo pedido. Suplemento de 90 €. 4000K bajo pedido. Suplemento de 30 €. Grados apertura de LED: 30° y 65° bajo pedido. Suplemento de 45 €.



Fris Pro 155 + Soporte Fris A 16 x2

A718-002-16-30K-W

Fris 80

Código	Acabado	CCT
A718-007-16-27K	● Negro	27K
A718-007-18-27K	● Bronce	27K
A718-007-16-30K	● Negro	30K
A718-007-18-30K	● Bronce	30K

Materiales
Estructura: Aluminio
Difusor: Vidrio

Dimmable: Sí
Dimmer integrado: No
Regulación: Depende de la fuente de alimentación adquirida.

Tipología de producto: Suspensión, Techo, Aplique
Fuente de luz: LED SMD 24Vdc 13,7W 2700K CRI90 1657lm
Luminaria: (Alimentación eléctrica no incluida)

Fuente de luz: LED SMD 24Vdc 13,7W 3000K CRI90 1612lm
Luminaria: (Alimentación eléctrica no incluida)

Notas de producto: Alimentación eléctrica remota de 24V y suspensores o soportes a pedir por separado.

LED incluido

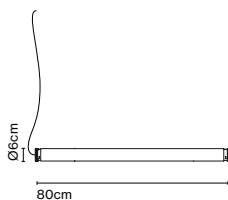

Dimmable



CE

ERC

UK
CA

Longitud de cable: 3 m

Instalación: Conexión directa

Color del cable: Negro



Instalación: Conexión directa / Empotrable



Fris 80 + Soporte Fris A 16 x2

A718-007-16-30K

Fris 155

Código	Acabado	CCT
A718-006-16-27K	● Negro	27K
A718-006-18-27K 	● Bronce	27K
A718-006-16-30K 	● Negro	30K
A718-006-18-30K	● Bronce	30K

Materiales	Dimmable: Si
Estructura: Aluminio	Dimmer integrado: No
Difusor: Vidrio	Regulación: Depende de la fuente de alimentación adquirida.

Tipología de producto: Suspensión, Techo, Aplique
Fuente de luz: LED SMD 24Vdc 29,4W 2700K CRI90 3570lm
Luminaria: (Alimentación eléctrica no incluida)

Fuente de luz: LED SMD 24Vdc 29,4W 3000K CRI90 3472lm
Luminaria: (Alimentación eléctrica no incluida)

Notas de producto: Alimentación eléctrica remota de 24V y suspensores o soportes a pedir por separado.

LED incluido

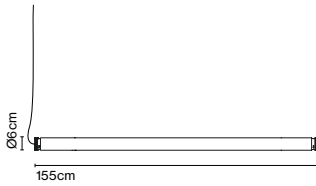

Dimmable



CE

ERC

UK
CA



Fris 155 + Suspensor 47 x2

A718-006-18-27K



Fris 155 + Soporte Fris A 16 x2

A718-006-16-30K

MILÀ I FONTANALS, 14

BAJOS

- B.1 MATCHA JEANS
- B.2 ALDI SUPERMERCADOS

PLANTA 1

- 1.4 MIA | WOMEN'S HEALTH HUB
ESTABLISHMENT LABS
- 1.6 AEGP
MODACC
- 1.6 BEAUTY CLUSTER
- 1.6 HABITAT CLUSTER
CLÚSTER GOURMET
- 1.6 EDUTECH CLUSTER
CLUSTER MAV
- 1.6 CEEC
FOODSERVICE CLUSTER
- 1.6 CLUSTER MOTO
CLÚSTER DIGITAL
- 1.6 INDESCAT
CATALAN SPORTS CLUSTER

PLANTA 2

- 2.2 WOMEN'S HEALTH HUB
ESTABLISHMENT LABS
- 2.3 SANDRA BRUNA
AGÈNCIA LITERÀRIA
- 2.4 ALMA
ANDERS PRODUCCIONE
- 2.5 ESTUDIO DE PINTURA
- 2.8 DNA CREATIVE SOLUTIO
- 2.9 BEAUTY HUB

 FABRICK

Fris 215

Código	Acabado	CCT
A718-009-16-27K	● Negro	27K
A718-009-18-27K	● Bronce	27K
A718-009-16-30K	● Negro	30K
A718-009-18-30K	● Bronce	30K

Materiales
Estructura: Aluminio
Difusor: Vidrio

Dimmable: Si
Dimmer integrado: No
Regulación: Depende de la fuente de alimentación adquirida.

Tipología de producto: Suspensión
Fuente de luz: LED SMD 24Vdc 42W 2700K CRI90 5100lm
Luminaria: (Alimentación eléctrica no incluida)

Fuente de luz: LED SMD 24Vdc 42W 3000K CRI90 4960lm
Luminaria: (Alimentación eléctrica no incluida)

Notas de producto: Alimentación eléctrica remota de 24V y suspensores o soportes a pedir por separado.
LED incluido

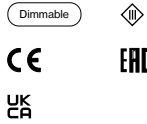

Longitud de cable: 3 m
Instalación: Conexión directa
Color del cable: Negro

Instalación: Conexión directa / Empotrable



A718-009-16-30K



A718-009-16-30K

Florón Fris

Código	Acabado	Dimming	Clase
A666-214-16 	● Negro - 20W 24V	Triac	II
A666-222-16	● Negro - 35W 24V	Casambi	I

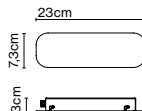

A666-216-16 	● Negro - 50W 24V	Triac	II
A666-223-16	● Negro - 60W 24V	Casambi	I
A666-217-16	● Negro - 35W 24V	DALI	I
A666-218-16	● Negro - 60W 24V	DALI	I

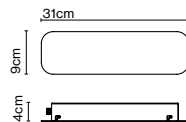

A666-244-16	● Negro - 100W 24V	Triac	II
A666-245-16	● Negro - 100W 24V	Casambi	I
A666-246-16	● Negro - 100W 24V	DALI	I

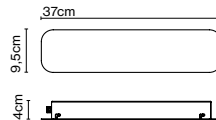

Tipología de producto: Techo
Luminaria: 220 - 240 VAC
Peso: Neto 0,7 kg – Bruto 1 kg
Embalaje: 34 x 21 x 7 cm - VOL - 0,01 m³

Materiales
Estructura: Metal

 Dimmable

Notas de producto: Hay que tener en cuenta la potencia total en vatios y la potencia que admite el driver. Los vatios de las lámparas seleccionadas no puede superar el máximo de los vatios del driver del florón, debiendo determinar los florones/drivers en función de la potencia requerida.



Estos florones no son compatibles con Fris Pro.

Fuente de alimentación Dimmable

Código	Descripción	Dimming	Clase
968-223-23 	20W - 24V	Triac	II
968-262	50W - 24V	Triac	II
968-308	100W - 24V	Triac	II
968-227	35W - 24V	DALI	II
968-206	60W - 24V	DALI	II
968-207	100W - 24V	DALI	II

 Dimmable



Notas de producto: Hay que tener en cuenta la potencia total en vatios y la potencia que admite el driver. Los vatios de las lámparas seleccionadas no puede superar el máximo de los vatios del driver del florón, debiendo determinar los florones/drivers en función de la potencia requerida.

Tipología de producto: Fuente de alimentación

Estas fuentes de alimentación no son compatibles con Fris Pro.

Accesorio disco - Cable acero

Código	Acabado
A718-034-39	● Negro

Materiales
Estructura: Metal

Tipología de producto: Accesorio
Notas de producto: Accesorio para esconder el driver en el techo.

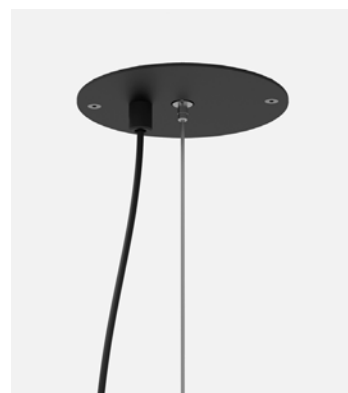
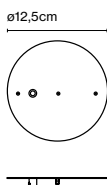

Accesorio disco

Código A718-039-39 Acabado ● Negro

Materiales
Estructura: Metal

Tipología de producto: Accesorio
Notas de producto: Accesorio para esconder el driver en el techo.

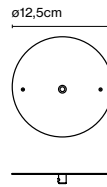

Soporte Fris A 16 x2

Código A718-040-39 Acabado ● Negro

Materiales
Estructura: Metal

Tipología de producto: Accesorio
Notas de producto: Accesorio para fijar la luminaria.

Incluye 2 unidades

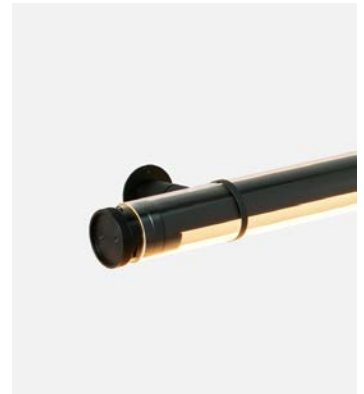
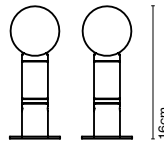

Soporte Fris A 37 x2

Código A718-041-39 Acabado ● Negro

Materiales
Estructura: Metal

Tipología de producto: Accesorio
Notas de producto: Accesorio para fijar la luminaria.

Incluye 2 unidades

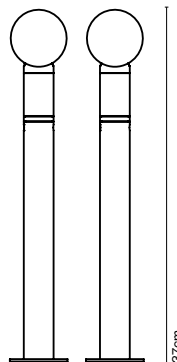

Tapa lateral

Código A718-033-39 Acabado ● Negro

Materiales
Estructura: Metal

Tipología de producto: Accesorio
Notas de producto: Accesorio para poder hacer composiciones.



Suspensores x2 Fris

Código
Suspensor 47 x2
A718-025-39

Acabado

● Negro

Incluye 2 unidades

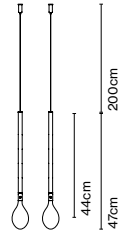

Suspensor doble 96 x2
A718-026-39

● Negro

Incluye 2 unidades

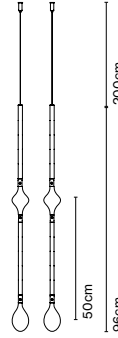

Suspensor doble 71 x2
A718-027-39

● Negro

Incluye 2 unidades

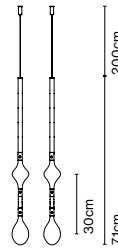

Suspensor doble 146 x2
A718-038-39

● Negro

Incluye 2 unidades

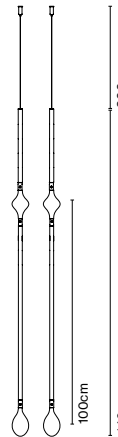

Materiales
Estructura: Aluminio

Notas de producto: Suspensores para poder hacer diferentes composiciones.



Suspensor individual Fris

Código
Suspensor 47 x1
A718-028-39

Acabado

● Negro

Incluye 1 unidad

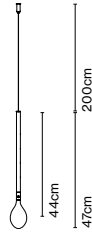

Suspensor doble 96 x1
A718-029-39

● Negro

Incluye 1 unidad

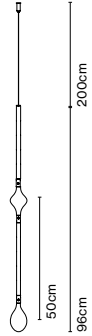

Suspensor doble 71 x1
A718-030-39

● Negro

Incluye 1 unidad

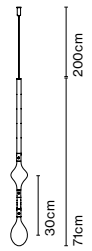

Suspensor doble 146 x1
A718-035-39

● Negro

Incluye 1 unidad

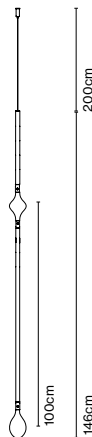

Materiales
Estructura: Aluminio

Notas de producto: Suspensores para poder hacer diferentes composiciones.

Uniones Fris

Código
Unión 30
A718-032-39
Incluye 1 unidad

Acabado
● Negro



Unión 50
A718-031-39
Incluye 1 unidad

● Negro



Unión 100
A718-036-39
Incluye 1 unidad

● Negro

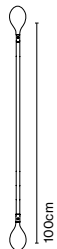

Materiales
Estructura: Aluminio

Notas de producto: Uniones para poder hacer diferentes composiciones.

Soporte techo x2 Fris

Código
Soporte 13 x2
A718-037-39
Incluye 2 unidades

Acabado
● Negro



Materiales
Estructura: Aluminio

Notas de producto: Soporte para acercar la luminaria al techo.



Este sistema permite componer estructuras de luz y unir un conjunto de lámparas a través de distintos accesorios de fijación y suspensión. En su versión de suspensión cada unidad de Fris se sostiene con un fleje, de manera que se pueden colocar varias en horizontal, en línea, una encima de la otra, o en perpendicular, creando intersecciones de luz. También puede funcionar como lámpara individual. En su otra versión se puede fijar al techo o a la pared.

Fris es un diseño muy versátil y funcional pensado para iluminar con gran precisión cualquier tipo de proyecto. Un sistema ingenioso, que resuelve con audacia una asignatura pendiente: conseguir que, en un conjunto de lámparas, cada una de ellas dirija la luz de forma individual.

(0.1)

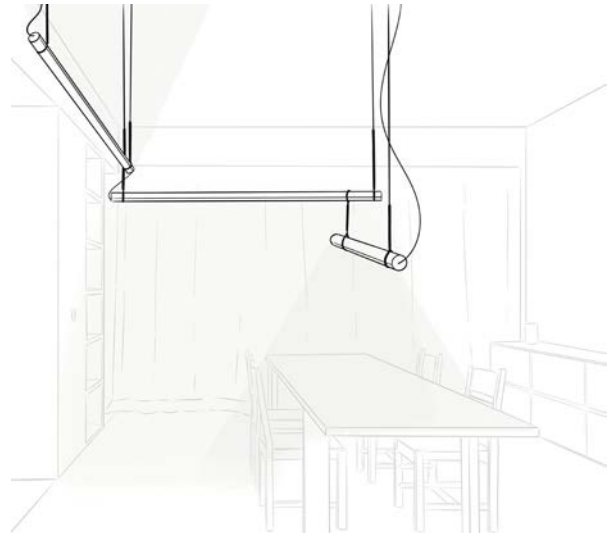

3uds. Fris 155 / Fuente de alimentación a definir
2uds. Suspensor 47 x2 / 1ud. Suspensor 47 x1 / 1ud. Tapa lateral / 1 ud. Unión 50

(0.2)

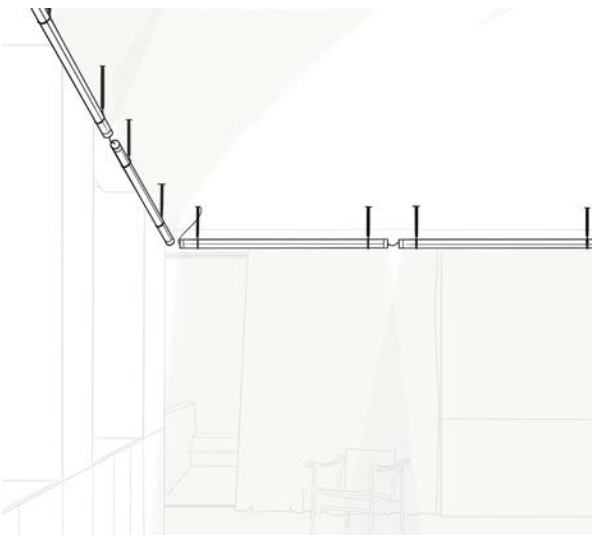

4uds. Fris 155 / Fuente de alimentación a definir
4uds. Soportes A 37 x2 / 2 uds. Tapa lateral

(0.3)



3uds. Fris 215 / Fuente de alimentación a definir
2uds. Suspensor 47 x2 / 2ud. Unión 30

(0.4)



2uds. Fris 215 / Fuente de alimentación a definir
1ud. Suspensor 146 x2

(0.5)

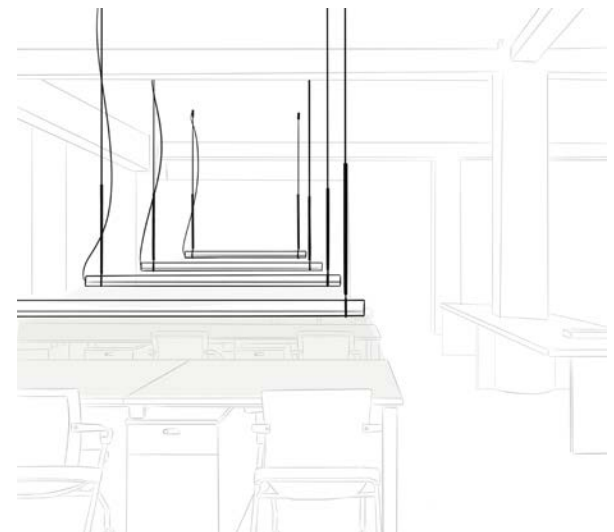

4ud. Fris 155 / Fuente de alimentación a definir
4ud. Suspensor 47 x2

(0.6)

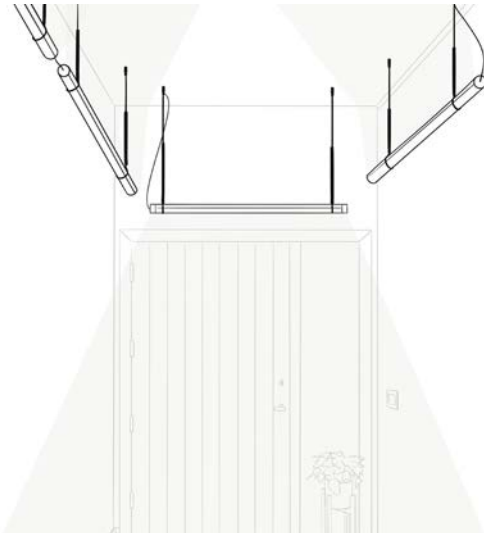

4ud. Fris 155 / Fuente de alimentación a definir
4ud. Suspensor 47 x2

(0.7)

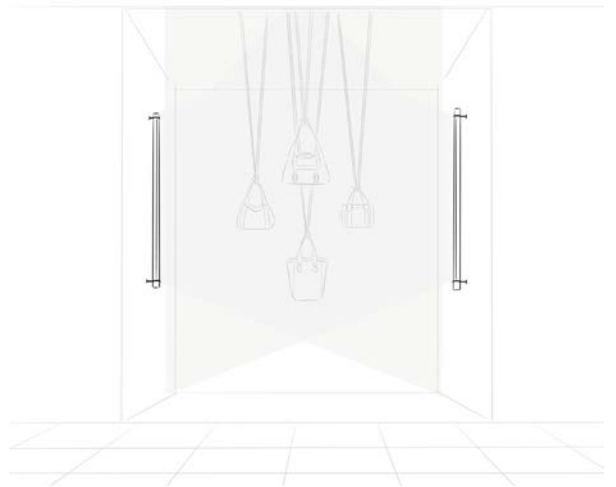

2uds. Fris 215
2uds. Soporte A 37 x2

(0.8)



3uds. Fris 155 / Fuente de alimentación a definir
1ud. Suspensor 47 x2 / 1uds. Suspensor 71 x2 / 2 uds. Tapa lateral

(0.9)



3uds. Fris 155 / Fuente de alimentación a definir
1ud. Suspensor 47 x2 / 2uds. Soporte A 16 x2

(0.10)

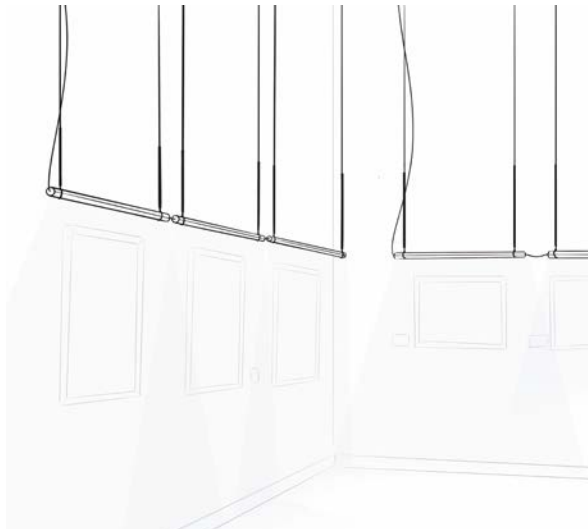

5uds. Fris 155 / Fuente de alimentación a definir
5uds. Suspensor 47 x2 / 3 uds. Tapa lateral

(0.11)

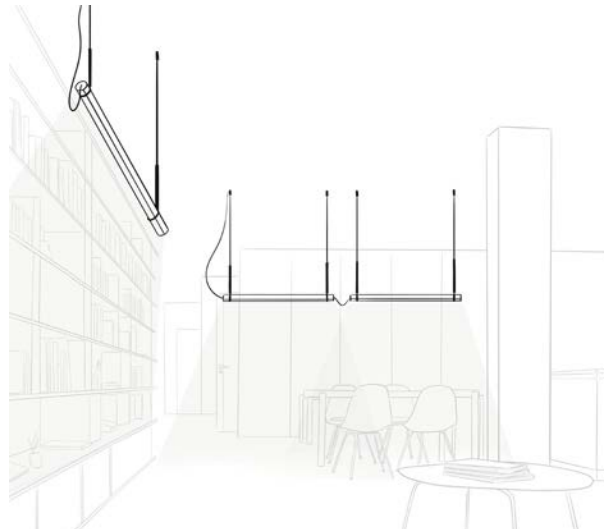

1ud. Fris 215 / 2uds. Fris 155 / Fuente de alimentación a definir
3uds. Suspensor 47 x2 / 1 ud. Tapa lateral

Lluís Porqueras siempre diseñó en busca de una simplicidad absoluta, eliminando lo superfluo hasta dejar la esencia del objeto útil y sencillo. Así ocurre con la Funiculí: cuarenta años después de su primera edición, sigue siendo muy actual.

El nombre de Funiculí viene del concepto de acción funicular, de subir y bajar. Esta colección incluye las versiones de pie, pared y sobremesa, y todas comparten formas puristas y las mismas prestaciones.



Descubre más en marset.com

Funiculí

Código	Acabado
A641-001	● Gris musgo (RAL 7003)
A641-002	● Blanco roto (RAL 1013)
A641-003	● Negro (RAL 9005)
A641-443	● Verde (RAL 110 40 30)
A641-444	● Terracota (RAL 050 40 50)
A641-445	● Mostaza (RAL 075 60 70)

Materiales
 Base: Acero envuelto con goma negra
 Tija: Acero
 Pantalla: Aluminio

Tipología de producto: Pie
 Fuente de luz: E27 LED Standard 8W
 Peso: Neto 3,1 kg – Bruto 5 kg
 Embalaje: 38 x 54 x 12 cm – 4,2 kg Vol – 0,024 m³
 5 x 5 x 143 cm – 0,8 kg Vol – 0,004 m³

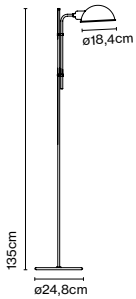

A641-444

Funiculí Fabric

Código	Acabado
A641-401 ☹☺	● Negro - Blanco
A641-402 ☹☺	● Negro - Arena

Materiales

Base: Acero envuelto con goma negra

Tija: Acero

Pantalla: Poliéster blanco o arena formada por dos láminas de PVC y PET.

Tipología de producto: Pie

Fuente de luz: E27 LED Standard 8W

Peso: Neto 5,2 kg – Bruto 7,5 kg

Embalaje: 52 x 42 x 13 cm – 6,3 kg Vol – 0,03 m³

35 x 35 x 23 cm – 0,6 kg Vol – 0,03 m³

120 x 4 x 4 cm – 0,6 kg Vol – 0,002 m³

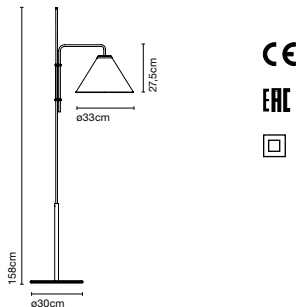

Longitud de cable: 2 m

Instalación: Enchufable

Color del cable: Negro

Ubicación del interruptor: Cable



A641-402

Funiculí A

Código	Acabado
A641-025 ☹☺	● Gris musgo (RAL 7003)
A641-026 ☹☺	● Blanco roto (RAL 1013)
A641-027 ☹☺	● Negro (RAL 9005)
A641-446 ☹☺	● Verde (RAL 110 40 30)
A641-447 ☹☺	● Terracota (RAL 050 40 50)
A641-448 ☹☺	● Mostaza (RAL 075 60 70)

Materiales

Tija: Acero

Pantalla: Aluminio

Tipología de producto: Pared

Fuente de luz: E14 LED 5W

Peso: Neto 0,8 kg – Bruto 1,5 kg

Embalaje: 46 x 34 x 11 cm – 1,5 kg Vol – 0,017 m³

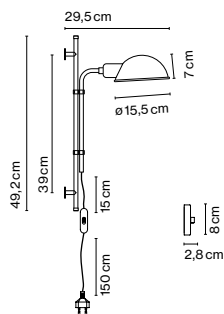

Longitud de cable: 2 m

Instalación: Enchufable

Color del cable: Negro

Color del florón: Mismo color que la pantalla elegida

Ubicación del interruptor: Cable



A641-446

Funiculí A Fabric

Código	Acabado
A641-403 ☞	● Negro - Blanco
A641-404 ☞	● Negro - Arena

Materiales

Tija: Acero
 Pantalla: Poliéster blanco o arena
 formada por dos láminas de PVC y PET.

Tipología de producto: Pared
 Fuente de luz: E14 LED 5W
 Peso: Neto 0,7 kg – Bruto 1,7 kg
 Embalaje: 67 x 27 x 10 cm – 1,4 kg Vol – 0,02 m³
 26 x 26 x 18 cm – 0,3 kg Vol – 0,012 m³

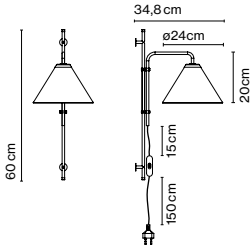

CE

ERC



Longitud de cable: 2 m
 Instalación: Enchufable
 Color del cable: Negro
 Ubicación del interruptor: Cable



A641-403

Funiculí S

Código	Acabado
A641-020 ☞	● Gris musgo (RAL 7003)
A641-021 ☞	● Blanco roto (RAL 1013)
A641-022 ☞	● Negro (RAL 9005)
A641-449 ☞	● Verde (RAL 110 40 30)
A641-450 ☞	● Terracota (RAL 050 40 50)
A641-451 ☞	● Mostaza (RAL 075 60 70)

Materiales

Base: Acero envuelto con goma negra
 Tija: Acero
 Pantalla: Aluminio

Tipología de producto: Sobremesa
 Fuente de luz: E14 LED 5W
 Peso: Neto 1,8 kg – Bruto 3 kg
 Embalaje: 47 x 34 x 11 cm – 3 kg Vol – 0,017 m³

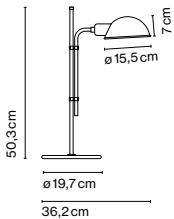

CE

ERC



Longitud de cable: 2 m
 Instalación: Enchufable
 Color del cable: Negro
 Ubicación del interruptor: Cable



A641-451

Funiculí S Fabric

Código	Acabado
A641-405 ☹☉	● Negro - Blanco
A641-406 ☹☉	● Negro - Arena

Materiales

Base: Acero envuelto con goma negra

Tija: Acero

Pantalla: Poliéster blanco o arena formada por dos láminas de PVC y PET.

Tipología de producto: Sobremesa

Fuente de luz: E14 LED 5W

Peso: Neto 1,7 kg – Bruto 2,7 kg

Embalaje: 65 x 31 x 10 cm – 2,4 kg Vol – 0,02 m³
26 x 26 x 18 cm – 0,3 kg Vol – 0,012 m³

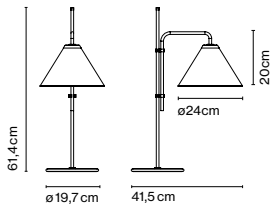

Longitud de cable: 2 m

Instalación: Enchufable

Color del cable: Negro

Ubicación del interruptor: Cable



A641-405





La amplia colección Ginger aporta soluciones a cualquier necesidad de iluminación, tanto para interior como para exterior. Originalmente la colección Ginger empieza siendo un diseño de madera, un gran aliado de la iluminación más intimista de

presencia leve. Con el tiempo también se edita en metal, un material muy distinto que ofrece la misma luz cálida, sin deslumbrar y que ayuda a subrayar espacios.



Descubre más en marset.com



Ginger 20

Código	Acabado
A662-180	● Roble - Blanco
A662-181	● Wengué - Blanco
A662-182	● Roble - Roble
A662-183	● Wengué - Wengué
A662-340	● Latón cepillado - Latón cepillado
A662-341	● Latón cepillado - Blanco
A662-342	● Negro - Blanco

Materiales	Dimmable: Sí
Difusor: Madera prensada o aluminio cepillado	Dimmer integrado: No
Disipador: Aluminio	Regulación: Corte de fase (Triac)

Tipología de producto: Suspensión
 Fuente de luz: LED SMD 350mA 4,05W 2700K CRI90 463lm
 Luminaria: 220 - 240 VAC TRIAC 5,72W 161lm
 Peso: Neto 0,6 kg – Bruto 0,8 kg
 Embalaje: 23 x 21 x 10 cm – 0,8 kg Vol – 0,01 m³

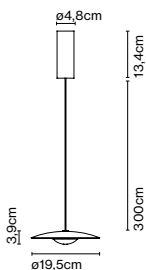

Dimmable



Longitud de cable: 3 m
 Instalación: Conexión directa
 Color del cable: Negro
 Color del florón: Negro



Notas de producto: 3000K bajo pedido. Suplemento de 60 €.

A662-180

Ginger 20 - 24V

Código	Acabado
A662-392	● Roble - Blanco
A662-393	● Wengué - Blanco
A662-394	● Roble - Roble
A662-395	● Wengué - Wengué
A662-344	● Latón cepillado - Latón cepillado
A662-345	● Latón cepillado - Blanco
A662-346	● Negro - Blanco

Materiales	Dimmable: Sí
Difusor: Madera prensada o aluminio cepillado	Dimmer integrado: No
Disipador: Aluminio	Regulación: Depende de la fuente de alimentación adquirida.
	Corte de fase (Triac)
	DALI, Casambi

Tipología de producto: Suspensión
 Fuente de luz: LED SMD 24Vdc 5W 2700K CRI90 495lm
 Luminaria: (Alimentación eléctrica no incluida) 161lm
 Peso: Neto 0,3 kg – Bruto 0,5 kg
 Embalaje: 23 x 21 x 10 cm – 0,5 kg Vol – 0,01 m³
 Notas de producto: Usar con el Cluster. 1ud. Accesorio gancho incluido.
 LED incluido

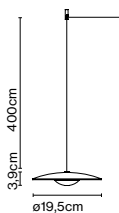

Dimmable



Longitud de cable: 4 m
 Instalación: Conexión directa
 Color del cable: Negro



A662-392

Ginger 20x3

Código	Acabado
A662-184	● Roble - Blanco
A662-185	● Wengué - Blanco
A662-186	● Roble - Roble
A662-187	● Wengué - Wengué
A662-348	● Latón cepillado - Latón cepillado
A662-349	● Latón cepillado - Blanco
A662-350	● Negro - Blanco

Materiales	Dimmable: Sí
Difusor: Madera prensada o aluminio cepillado	Dimmer integrado: No
Disipador: Aluminio	Regulación: Corte de fase (Triac)

Tipología de producto: Suspensión
 Fuente de luz: LED SMD 350mA 4,1W(x3) 2700K CRI90 463lm(x3)
 Luminaria: 220 - 240 VAC TRIAC 15,13W 161lm(x3)
 Peso: Neto 1,5 kg – Bruto 2 kg
 Embalaje: 42 x 42 x 7 cm – 2 kg Vol – 0,01 m³
 LED incluido

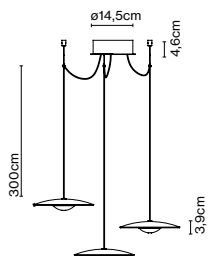

Dimmable



Longitud de cable: 3 m
 Instalación: Conexión directa
 Color del cable: Negro
 Color del florón: Negro - Cables de entrada: 3



A662-184

Accesorio florón 20x3

Código Acabado
A662-188 ● Negro

Materiales
Disco: Acero

Tipología de producto: Accesorio
Peso: Neto 0,75 kg – Bruto 0,8 kg
Embalaje: 41 x 41 x 1 cm - 0,8 kg – VOL - 0,001 m³

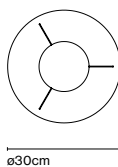

Ginger 32

Código	Acabado	Dimming	Clase
A662-019 ☹☹	● Roble - Blanco	Triac	II
A662-020 ☹☹	● Wengué - Blanco	Triac	II
A662-021	● Roble - Blanco	DALI	I
A662-022	● Wengué - Blanco	DALI	I
A662-023	● Roble - Blanco	1-10V	I
A662-024	● Wengué - Blanco	1-10V	I
A662-352	● Latón cepillado - Latón cepillado	Triac	II
A662-353	● Latón cepillado - Blanco	Triac	II
A662-354	● Negro - Blanco	Triac	II
A662-356	● Latón cepillado - Latón cepillado	DALI	I
A662-357	● Latón cepillado - Blanco	DALI	I
A662-358	● Negro - Blanco	DALI	I

Materiales
Difusor: Madera prensada o aluminio cepillado
Disipador: Aluminio

Dimmable: Sí
Dimmer integrado: No
Regulación: Corte de fase (Triac)
DALI, Casambi
1-10V

Tipología de producto: Suspensión
Fuente de luz: LED SMD 700mA 8,2W 2700K CRI90 913lm
Luminaria: 220 - 240 VAC TRIAC 10,87W 350lm
220 - 240 VAC DALI 11,59W 350lm
220 - 240 VAC 1-10V 10,36W 350lm
Peso: Neto 1,4 kg – Bruto 2,5 kg
Embalaje: 48 x 48 x 17 cm – 2,5 kg Vol – 0,04 m³
LED incluido

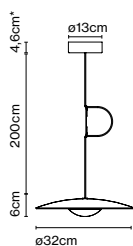

Dimmable

CE

ERC

UK
CA



A662-020

* 6,5cm (DALI)

Longitud de cable: 2 m
Instalación: Conexión directa
Color del cable: Negro
Color del florón: Negro

Notas de producto: Casambi bajo pedido. Suplemento de 210 €.
3000K bajo pedido. Suplemento de 60 €.

Ginger 42

Código	Acabado	Dimming	Clase
A662-025	Roble - Blanco	Triac	II
A662-026	Wengué - Blanco	Triac	II
A662-027	Roble - Blanco	DALI	I
A662-028	Wengué - Blanco	DALI	I
A662-029	Roble - Blanco	1-10V	I
A662-030	Wengué - Blanco	1-10V	I
A662-360	Latón cepillado - Latón cepillado	Triac	II
A662-361	Latón cepillado - Blanco	Triac	II
A662-362	Negro - Blanco	Triac	II
A662-364	Latón cepillado - Latón cepillado	DALI	I
A662-365	Latón cepillado - Blanco	DALI	I
A662-366	Negro - Blanco	DALI	I

Materiales

Difusor: Madera prensada o aluminio cepillado

Disipador: Aluminio

Dimmable: Si

Dimmer integrado: No

Regulación: Corte de fase (Triac)

DALI, Casambi

1-10V

Tipología de producto: Suspensión

Fuente de luz: LED SMD 700mA 16,28W 2700K CRI90 1873lm

Luminaria: 180 - 295 VAC TRIAC 19,71W 698lm

220 - 240 VAC DALI 20,32W 698lm

220 - 240 VAC 1-10V 20,85W 698lm

Peso: Neto 2 kg - Bruto 3,5 kg

Embalaje: 57 x 53 x 17 cm - 3,5 kg Vol - 0,051 m³

LED incluido

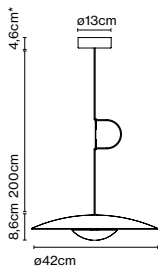

Dimmable

CE

ERC

UK
CA



A662-360

* 6,5cm (DALI)

Longitud de cable: 2 m

Instalación: Conexión directa

Color del cable: Negro

Color del florón: Negro

Notas de producto: Casambi bajo pedido. Suplemento de 210 €.

3000K bajo pedido. Suplemento de 60 €.

Ginger 60

Código	Acabado	Dimming	Clase
A662-742-2035-27K	Roble - Blanco	Triac	II
A662-742-2135-27K	Wengué - Blanco	Triac	II
A662-747-2035-27K	Roble - Blanco	DALI	I
A662-747-2135-27K	Wengué - Blanco	DALI	I
A662-744-2035-27K	Roble - Blanco	1-10V	I
A662-744-2135-27K	Wengué - Blanco	1-10V	I
A662-743-1515-27K	Latón cepillado - Latón cepillado	Triac	II
A662-743-1535-27K	Latón cepillado - Blanco	Triac	II
A662-743-3935-27K	Negro - Blanco	Triac	II
A662-748-1515-27K	Latón cepillado - Latón cepillado	DALI	I
A662-748-1535-27K	Latón cepillado - Blanco	DALI	I
A662-748-3935-27K	Negro - Blanco	DALI	I

Materiales
 Difusor: Madera prensada o aluminio cepillado
 Disipador: Aluminio

Dimmable: Sí
Dimmer integrado: No
Regulación: Corte de fase (Triac)
 DALI, Casambi
 1-10V

Tipología de producto: Suspensión
Fuente de luz: LED SMD 700mA 22,4W 2700K CRI90 2933lm
Luminaria: 180 - 295 VAC TRIAC 26,09W 1165lm
 220 - 240 VAC DALI 26,37W 1165lm
 220 - 240 VAC 1-10V 27,15W 1165lm
Peso: Neto 3,5 kg – Bruto 6,2 kg
Embalaje: 72 x 72 x 28 cm – 6,2 kg Vol – 0,1 m³
LED incluido



A662-747-2035-27K

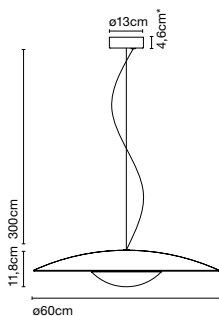

Dimmable

CE

ERC

UK
CA

* 6,5cm (DALI)

Longitud de cable: 3 m
Instalación: Conexión directa
Color del cable: Negro
Color del florón: Negro

Notas de producto: Casambi bajo pedido. Suplemento de 210 €.
 3000K bajo pedido. Suplemento de 60 €.



Ginger 20 M

Código	Acabado
A662-560	Roble - Blanco
A662-561	Wengué - Blanco
A662-562	Latón cepillado - Latón cepillado
A662-563	Latón cepillado - Blanco

Materiales
Difusor y base: Madera prensada o aluminio cepillado
Disipador: Aluminio
Tija: Aluminio

Dimmer integrado: Sí
Tipo de dimmer: Dimmer de 3 posiciones

Tipología de producto: Sobremesa / Portátil
Fuente de luz: LED SMD 1A 3,5W 2700K CRI90 395lm
Luminaria: in 5 Vdc 1,5A 290lm
Peso: Neto 0,8 kg – Bruto 1 kg
Embalaje: 40 x 21 x 17 cm – 1 kg Vol – 0,01 m³ (1u)
39 x 22 x 41 cm – 2,4 kg Vol – 0,04 m³ (2u)
Notas de producto: Pedido múltiple de 2 uds.
Cable de carga incluido. Adaptador de corriente no incluido.

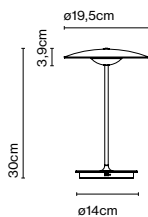

Dimmer



CE

ERC

UK
CA

Ubicación del interruptor: Base
Tiempo de carga: 10 h

Uso de la batería:
5 horas a máxima intensidad
10 horas a intensidad media
20 horas a un cuarto de intensidad



A662-561

Ginger S

Código	Acabado
A662-031	Roble - Blanco
A662-032	Wengué - Blanco

Materiales
Difusor y base: Madera prensada
Disipador: Aluminio
Tija: Aluminio

Dimmer integrado: Sí
Tipo de dimmer: Progresivo de 0 a 100

Tipología de producto: Sobremesa
Fuente de luz: LED SMD 700mA 8,2W 2700K CRI90 913lm
Luminaria: 85 - 264 VAC 10,56W 350lm
Peso: Neto 2,6 kg – Bruto 4,5 kg
Embalaje: 58 x 53 x 17 cm – 4,5 kg Vol – 0,05 m³
LED incluido

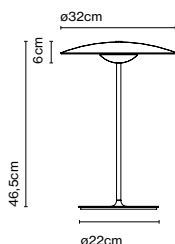

Dimmer

CE

ERC



Longitud de cable: 2 m
Instalación: Enchufable
Color del cable: Negro
Ubicación del interruptor: Cable



A662-031

Ginger M

Código A662-068
A662-069

Acabado
● Roble - Blanco
● Wengué - Blanco

Materiales
Difusor y base: Madera prensada
Disipador: Aluminio
Tija: Aluminio

Dimmer integrado: Sí
Tipo de dimmer: Progresivo de 0 a 100

Tipología de producto: Sobremesa
Fuente de luz: LED SMD 700mA 16,28W 2700K CRI90 1873lm
Luminaria: 85 - 264 VAC 16,85W 698lm
Peso: Neto 3,4 kg - Bruto 5,6 kg
Embalaje: 61 x 61 x 22 cm - 5,6 kg Vol - 0,08 m³
LED incluido

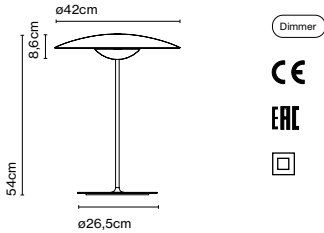

Longitud de cable: 2 m
Instalación: Enchufable
Color del cable: Negro
Ubicación del interruptor: Cable



A662-069

Ginger P

Código A662-033
A662-034

Acabado
● Roble - Blanco
● Wengué - Blanco

Materiales
Difusor y base: Madera prensada
Disipador: Aluminio
Tija: Aluminio

Dimmer integrado: Sí
Tipo de dimmer: Dimmer de pie con encendido o apagado progresivo.

Tipología de producto: Pie
Fuente de luz: LED SMD 700mA 16,28W 2700K CRI90 1873lm
Luminaria: 85 - 264 VAC 17W 698lm
Peso: Neto 4,9 kg - Bruto 8,5 kg
Embalaje: 57 x 53 x 17 cm - 6,5 kg Vol - 0,051 m³
19 x 18 x 133 cm - 2 kg Vol - 0,045 m³
LED incluido

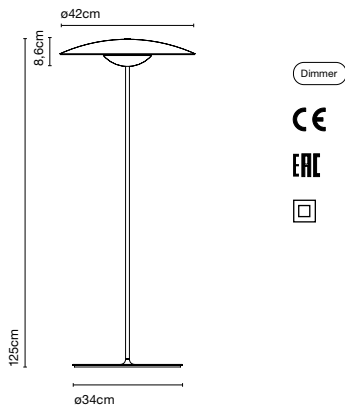

Longitud de cable: 2 m
Instalación: Enchufable
Color del cable: Negro
Ubicación del interruptor: Cable



A662-033

Ginger XL 42

Código	Acabado
A662-070	● Roble - Blanco
A662-071	● Wengué - Blanco

Materiales
Difusor: Madera prensada
Disipador: Aluminio
Tija: Metal
Brazo: Fibra de carbono

Dimmer integrado: Sí
Tipo de dimmer: Dimmer de pie con encendido o apagado progresivo.

Tipología de producto: Pie
Fuente de luz: LED SMD 700mA 16,28W 2700K CRI90 1873lm
Luminaria: 85 - 264 VAC 17W 698lm
Peso: Neto 23,8 kg – Bruto 27,8 kg
Embalaje: 57 x 53 x 17 cm – 2,8 kg Vol – 0,051 m³
191 x 20 x 11 cm – 10 kg Vol – 0,04 m³
63 x 63 x 4 cm – 15 kg Vol – 0,02 m³

LED incluido

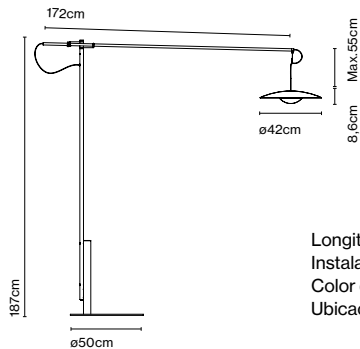

Dimmer

CE

ERC



Longitud de cable: 2,5 m
Instalación: Enchufable
Color del cable: Negro
Ubicación del interruptor: Cable

Notas de producto: 3000K bajo pedido. Suplemento de 150 €.



A662-071

Ginger XXL 60

Código	Acabado
A662-072	● Roble - Blanco
A662-073	● Wengué - Blanco

Materiales
Difusor: Madera prensada
Disipador: Aluminio
Tija: Metal
Brazo: Fibra de carbono

Dimmer integrado: Sí
Tipo de dimmer: Dimmer de pie con encendido o apagado progresivo.

Tipología de producto: Pie
Fuente de luz: LED SMD 700mA 22,4W 2700K CRI90 2933lm
Luminaria: 220 - 240 VAC 25,45W 1165lm
Peso: Neto 31,5 kg – Bruto 38,5 kg
Embalaje: 72 x 72 x 28 cm – 5,5 kg Vol – 0,1 m³
215 x 22 x 11 cm – 12 kg Vol – 0,05 m³
72 x 72 x 4 cm – 21 kg Vol – 0,02 m³

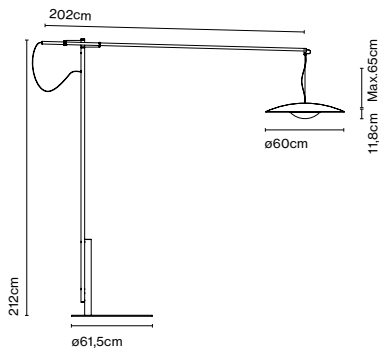

Dimmer

CE

ERC



Longitud de cable: 2,5 m
Instalación: Enchufable
Color del cable: Negro
Ubicación del interruptor: Cable



A662-072

Ginger 20 A

Código Acabado Dimmer

Enchufable

A662-142  Roble - Blanco Sí
A662-143  Wengué - Blanco Sí

Conexión directa

A662-144  Roble - Blanco -
A662-145  Wengué - Blanco -

Materiales

Difusor: Madera prensada

Disipador: Aluminio

Estructura: Metal

Dimmer integrado: Sí

Tipo de dimmer: Dimmer progresivo de 0 a 100.

Tipología de producto: Pared

Fuente de luz: LED SMD 350mA 4,05W 2700K CRI90 463lm

Luminaria: 85 - 264 VAC 5,7W 161lm

Peso: Neto 0,6 kg - Bruto 1,5 kg

Embalaje: 46 x 28 x 24 cm - 1,5 kg Vol - 0,03 m³

Notas de producto: Enchufable: Dimmer progresivo de 0 a 100.

Conexión directa: Florón con interruptor on/off.

LED incluido

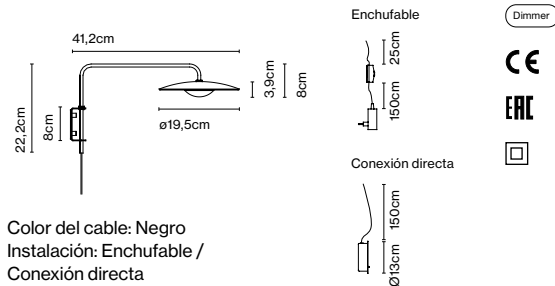

Color del cable: Negro

Instalación: Enchufable /
Conexión directa

Notas de producto: 3000K bajo pedido. Suplemento de 60 €.





A662-142



Ginger A

Código Acabado Dimmer



Enchufable

A662-074  Roble - Blanco Progresivo
A662-075  Wengué - Blanco Progresivo

Conexión directa (Florón)

A662-081  Roble - Blanco Triac / on-off
A662-082  Wengué - Blanco Triac / on-off

RSC (Florón empotrable)

A662-130  Roble - Blanco Triac
A662-131  Wengué - Blanco Triac

Materiales

Difusor: Madera prensada

Disipador: Aluminio

Estructura: Metal

Dimmer integrado: Sí

Tipo de dimmer: Dimmer progresivo de 0 a 100

Regulación: Corte de fase (Triac)

Tipología de producto: Pared

Fuente de luz: LED SMD 700mA 8,2W 2700K CRI90 913lm

Luminaria: 220 - 240 VAC TRIAC 9,89W 350lm

Peso: Neto 1,5 kg - Bruto 3 kg

Embalaje: 57 x 53 x 17 cm - 3 kg Vol - 0,051 m³

LED incluido

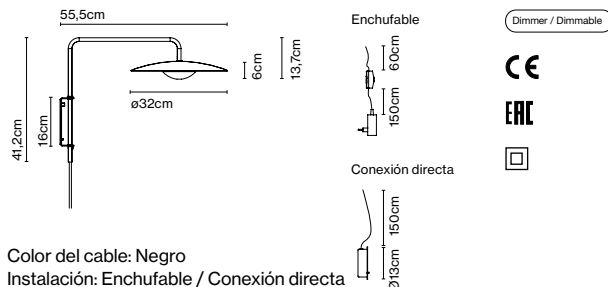

Color del cable: Negro

Instalación: Enchufable / Conexión directa



A662-075

Ginger A XL 42

Código	Acabado	Dimmer
Enchufable		
A662-076	Roble - Blanco	Progresivo
A662-077	Wengué - Blanco	Progresivo

Conexión directa		
A662-079	Roble - Blanco	Triac
A662-080	Wengué - Blanco	Triac

RSC (Florón empotrable)		
A662-132	Roble - Blanco	Triac
A662-133	Wengué - Blanco	Triac

Materiales
 Difusor: Madera prensada
 Disipador: Aluminio
 Estructura: Metal
 Brazo: Fibra de carbono

Dimmer integrado: Sí
 Tipo de dimmer: Dimmer con encendido o apagado progresivo.
 Regulación: Corte de fase (Triac)

Tipología de producto: Pared
 Fuente de luz: LED SMD 700mA 16,28W 2700K CRI90 1873lm
 Luminaria: 85 - 264 VAC 11W 698lm
 Peso: Neto 3,4 kg – Bruto 5,7 kg
 Embalaje: 60 x 60 x 22 cm – 5 kg Vol – 0,079 m³
 138 x 5 x 5 cm – 0,7 kg Vol – 0,003 m³

LED incluido

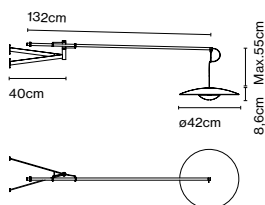

Dimmer / Dimmable



Color del cable: Negro
 Instalación: Enchufable / Conexión directa



A662-077

Ginger 20C

Código	Acabado
A662-376	Roble - Blanco
A662-377	Wengué - Blanco
A662-378 [Ⓢ]	Roble - Roble
A662-379 [Ⓢ]	Wengué - Wengué
A662-380	Latón cepillado - Latón cepillado
A662-381	Negro - Blanco
A662-569-36-27K	Malva (RAL 010 70 10)
A662-569-37-27K	Arena (RAL 050 85 10)
A662-569-38-27K	Gris piedra (RAL 000 65 00)

Materiales
 Difusor: Madera prensada o aluminio cepillado
 Disipador: Aluminio
 Florón: Metal

Dimmable: Sí
 Dimmer integrado: No
 Regulación: Corte de fase (Triac)

Tipología de producto: Pared / Techo
 Fuente de luz: LED SMD 350mA 4,05W 2700K CRI90 463lm
 Luminaria: 220 - 240 VAC TRIAC 5,72W 161lm
 Peso: Neto 0,4 kg – Bruto 0,7 kg
 Embalaje: 24 x 21 x 10 cm – 0,7 kg Vol – 0,01 m³

LED incluido

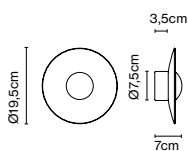

Dimmable



Color del florón: Negro
 Instalación: Conexión directa



A662-378

Ginger 32C

Código	Acabado
A662-146	Roble - Blanco
A662-147	Wengué - Blanco
A662-148 	Roble - Roble
A662-149 	Wengué - Wengué
A662-382 	Latón cepillado - Latón cepillado
A662-383 	Negro - Blanco
A662-570-36-27K	Malva (RAL 010 70 10)
A662-570-37-27K	Arena (RAL 050 85 10)
A662-570-38-27K	Gris piedra (RAL 000 65 00)

Materiales
 Difusor: Madera prensada o aluminio cepillado
 Disipador: Aluminio
 Florón: Metal

Dimmable: Sí
 Dimmer integrado: No
 Regulación: Corte de fase (Triac)
 Casambi

Tipología de producto: Pared / Techo
 Fuente de luz: LED SMD 700mA 8,2W 2700K CRI90 913lm
 Luminaria: 220 - 240 VAC TRIAC 9W 350lm
 Peso: Neto 1 kg – Bruto 2 kg
 Embalaje: 43 x 48 x 17 cm – 2 kg Vol – 0,04 m³
 LED incluido

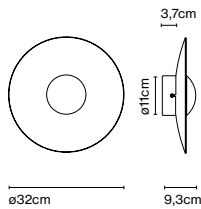





Color del florón: Negro
 Instalación: Conexión directa

Notas de producto: Casambi bajo pedido. Suplemento de 210 €.
 DALI bajo pedido. Suplemento de 125 €.



A662-149

Ginger 42C

Código	Acabado
A662-150	Roble - Blanco
A662-151	Wengué - Blanco
A662-152 	Roble - Roble
A662-153 	Wengué - Wengué
A662-384 	Latón cepillado - Latón cepillado
A662-385 	Negro - Blanco
A662-571-36-27K	Malva (RAL 010 70 10)
A662-571-37-27K	Arena (RAL 050 85 10)
A662-571-38-27K	Gris piedra (RAL 000 65 00)

Materiales
 Difusor: Madera prensada o aluminio cepillado
 Disipador: Aluminio
 Florón: Metal

Dimmable: Sí
 Dimmer integrado: No
 Regulación: Corte de fase (Triac)
 Casambi

Tipología de producto: Pared / Techo
 Fuente de luz: LED SMD 700mA 16,28W 2700K CRI90 1873lm
 Luminaria: 180 - 295 VAC TRIAC 19,71W 698lm
 Peso: Neto 1,9 kg – Bruto 3,5 kg
 Embalaje: 57 x 53 x 17 cm – 3,5 kg Vol – 0,051 m³
 LED incluido

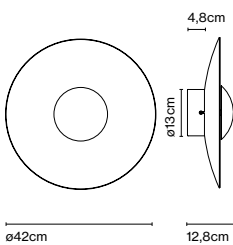

Color del florón: Negro
 Instalación: Conexión directa

Notas de producto: Casambi bajo pedido. Suplemento de 210 €.
 DALI bajo pedido. Suplemento de 90 €.

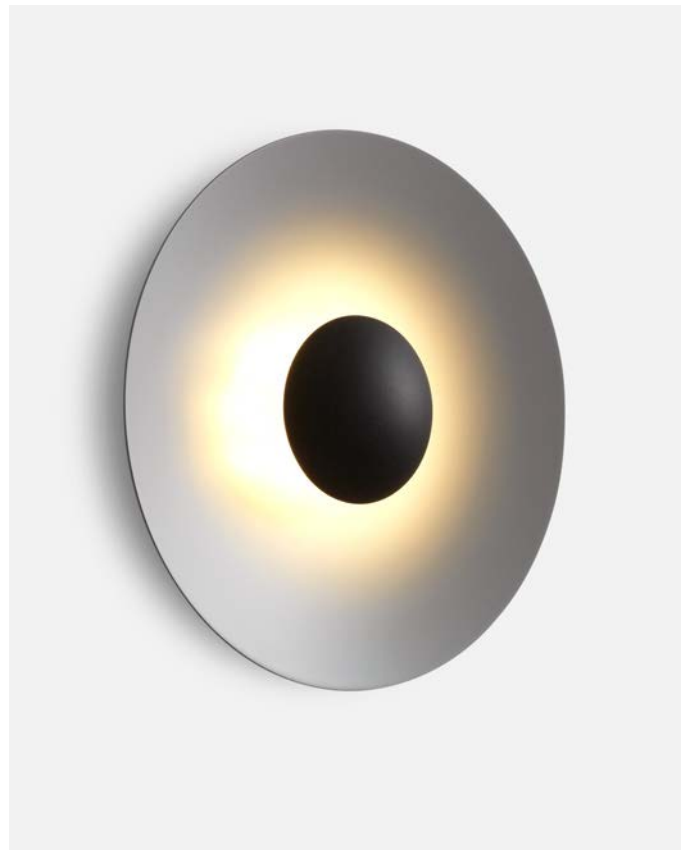

A662-571-38-27K

Ginger 60C

Código	Acabado
A662-154	Roble - Blanco
A662-155	Wengué - Blanco
A662-156 	Roble - Roble
A662-157	Wengué - Wengué
A662-386	Latón cepillado - Latón cepillado
A662-387	Negro - Blanco
A662-572-36-27K	Malva (RAL 010 70 10)
A662-572-37-27K	Arena (RAL 050 85 10)
A662-572-38-27K	Gris piedra (RAL 000 65 00)

Materiales	Dimmable: Sí
Difusor: Madera prensada o aluminio cepillado	Dimmer integrado: No
Disipador: Aluminio	Regulación: Corte de fase (Triac)
Florón: Metal	Casambi

Tipología de producto: Pared / Techo
 Fuente de luz: LED SMD 700mA 22,4W 2700K CRI90 2933lm
 Luminaria: 180 - 295 VAC TRIAC 26,09W 1165lm
 Peso: Neto 3,3 kg - Bruto 6,3 kg
 Embalaje: 72 x 72 x 28 cm - 6,3 kg Vol - 0,1 m³
 LED incluido

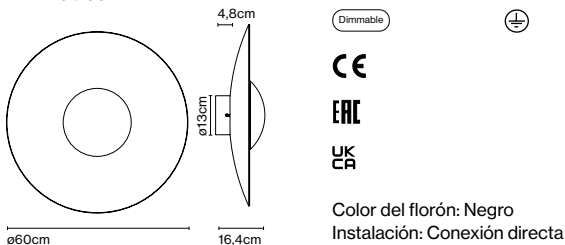

Color del florón: Negro
 Instalación: Conexión directa

Notas de producto: Casambi bajo pedido. Suplemento de 210 €.
 DALI bajo pedido. Suplemento de 90 €.



A662-386

Accesorio C2 20/32

Código	Acabado
Estructura	● Negro
A662-421	
Pantallas 20	
A662-426	Roble - Blanco
A662-427	Wengué - Blanco
A662-428	Roble - Roble
A662-429	Wengué - Wengué
A662-430	Latón cepillado - Latón cepillado
A662-431	Negro - Blanco
A662-573-36-27K	Malva (RAL 010 70 10)
A662-573-37-27K	Arena (RAL 050 85 10)
A662-573-38-27K	Gris piedra (RAL 000 65 00)

Pantallas 32	
A662-432	Roble - Blanco
A662-433	Wengué - Blanco
A662-434	Roble - Roble
A662-435	Wengué - Wengué
A662-436	Latón cepillado - Latón cepillado
A662-437	Negro - Blanco
A662-574-36-27K	Malva (RAL 010 70 10)
A662-574-37-27K	Arena (RAL 050 85 10)
A662-574-38-27K	Gris piedra (RAL 000 65 00)

Materiales	Dimmable: Sí
Florón: Metal	Dimmer integrado: No
	Regulación: Corte de fase (Triac)

Tipología de producto: Pared / Techo
 Fuente de luz: LED SMD 700mA 12,25W 2700K CRI90 1376lm
 Luminaria: 180 - 295 VAC TRIAC 15,3W 511lm
 Peso: Neto 1,4 kg - Bruto 3,1 kg
 Embalaje: 46 x 17 x 12,5 cm - 0,8 kg Vol - 0,01 m³
 10 x 23 x 21 cm - 0,48 kg Vol - 0,005 m³
 17 x 53 x 57 cm - 1,8 kg Vol - 0,05 m³

Notas de producto: Accesorio de acero pintado que une los modelos Ginger 20 C y 32 C.
 LED incluido

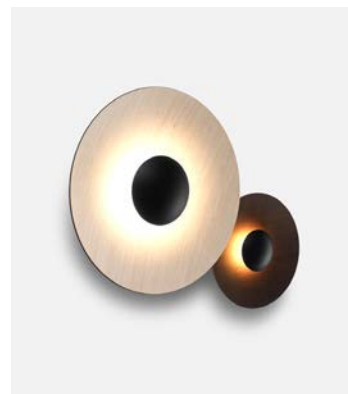
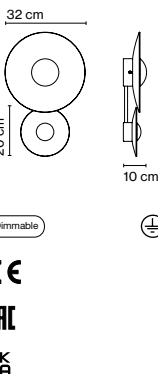

Color del florón: Negro
 Instalación: Conexión directa

Accesorio C2 32/42

Código Acabado

Estructura
A662-422 ● Negro

Pantallas 32

A662-432 ● Roble - Blanco
A662-433 ● Wengué - Blanco
A662-434 ● Roble - Roble
A662-435 ● Wengué - Wengué
A662-436 ● Latón cepillado - Latón cepillado
A662-437 ● Negro - Blanco
A662-574-36-27K ● Malva (RAL 010 70 10)
A662-574-37-27K ● Arena (RAL 050 85 10)
A662-574-38-27K ● Gris piedra (RAL 000 65 00)

Pantallas 42

A662-438 ● Roble - Blanco
A662-439 ● Wengué - Blanco
A662-440 ● Roble - Roble
A662-441 ● Wengué - Wengué
A662-442 ● Latón cepillado - Latón cepillado
A662-443 ● Negro - Blanco
A662-575-36-27K ● Malva (RAL 010 70 10)
A662-575-37-27K ● Arena (RAL 050 85 10)
A662-575-38-27K ● Gris piedra (RAL 000 65 00)

Materiales

Florón: Metal

Dimmable: Sí

Dimmer integrado: No

Regulación: Corte de fase (Triac)

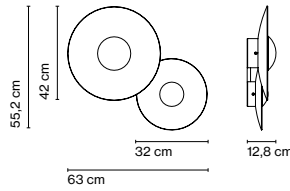

Dimmable



CE

ERC

UK CA



Tipología de producto: Pared / Techo

Fuente de luz: LED SMD 700mA 24,5W 2700K CRI90 2786lm

Luminaria: 180 - 295 VAC TRIAC 29W 1048lm

Peso: Neto 3 kg - Bruto 6 kg

Embalaje: 68 x 17 x 12 cm - 1,4 kg Vol - 0,01 m³

17 x 53 x 57 cm - 1,8 kg Vol - 0,05 m³

17 x 53 x 57 cm - 2,8 kg Vol - 0,05 m³

Notas de producto: Accesorio de acero pintado que une los modelos Ginger 32 C y 42 C.

Color del florón: Negro

Instalación: Conexión directa

Accesorio C2 42/60

Código Acabado

Estructura
A662-423 ● Negro

Pantallas 42

A662-438 ● Roble - Blanco
A662-439 ● Wengué - Blanco
A662-440 ● Roble - Roble
A662-441 ● Wengué - Wengué
A662-442 ● Latón cepillado - Latón cepillado
A662-443 ● Negro - Blanco
A662-575-36-27K ● Malva (RAL 010 70 10)
A662-575-37-27K ● Arena (RAL 050 85 10)
A662-575-38-27K ● Gris piedra (RAL 000 65 00)

Pantallas 60

A662-154 ● Roble - Blanco
A662-155 ● Wengué - Blanco
A662-156 ● Roble - Roble
A662-157 ● Wengué - Wengué
A662-386 ● Latón cepillado - Latón cepillado
A662-387 ● Negro - Blanco
A662-572-36-27K ● Malva (RAL 010 70 10)
A662-572-37-27K ● Arena (RAL 050 85 10)
A662-572-38-27K ● Gris piedra (RAL 000 65 00)

Materiales

Florón: Metal

Dimmable: Sí

Dimmer integrado: No

Regulación: Corte de fase (Triac)

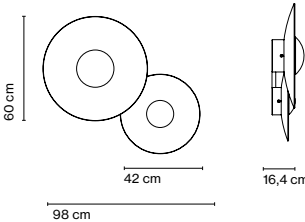

Dimmable



CE

ERC

UK CA



Tipología de producto: Pared / Techo

Fuente de luz: LED SMD 700mA 38,7W 2700K CRI90 4806lm

Luminaria: 180 - 295 VAC TRIAC 45,5W 1863lm

Peso: Neto 5,2 kg - Bruto 11,7 kg

Embalaje: 68 x 17 x 12 cm - 1,5 kg Vol - 0,01 m³

17 x 53 x 57 cm - 2,8 kg Vol - 0,05 m³

28 x 72 x 72 cm - 7,4 kg Vol - 0,14 m³

Notas de producto: Accesorio de acero pintado que une los modelos Ginger 42 C y 60 C.

Color del florón: Negro

Instalación: Conexión directa

Código Acabado

Estructura
A662-424 ● Negro

Pantallas 20

A662-426 ● Roble - Blanco
A662-427 ● Wengué - Blanco
A662-428 ● Roble - Roble
A662-429 ● Wengué - Wengué
A662-430 ● Latón cepillado - Latón cepillado
A662-431 ● Negro - Blanco
A662-573-36-27K ● Malva (RAL 010 70 10)
A662-573-37-27K ● Arena (RAL 050 85 10)
A662-573-38-27K ● Gris piedra (RAL 000 65 00)

Pantallas 32

A662-432 ● Roble - Blanco
A662-433 ● Wengué - Blanco
A662-434 ● Roble - Roble
A662-435 ● Wengué - Wengué
A662-436 ● Latón cepillado - Latón cepillado
A662-437 ● Negro - Blanco
A662-574-36-27K ● Malva (RAL 010 70 10)
A662-574-37-27K ● Arena (RAL 050 85 10)
A662-574-38-27K ● Gris piedra (RAL 000 65 00)

Pantallas 42

A662-438 ● Roble - Blanco
A662-439 ● Wengué - Blanco
A662-440 ● Roble - Roble
A662-441 ● Wengué - Wengué
A662-442 ● Latón cepillado - Latón cepillado
A662-443 ● Negro - Blanco
A662-575-36-27K ● Malva (RAL 010 70 10)
A662-575-37-27K ● Arena (RAL 050 85 10)
A662-575-38-27K ● Gris piedra (RAL 000 65 00)

Materiales

Florón: Metal

Dimmable: Sí

Dimmer integrado: No

Regulación: Corte de fase (Triac)

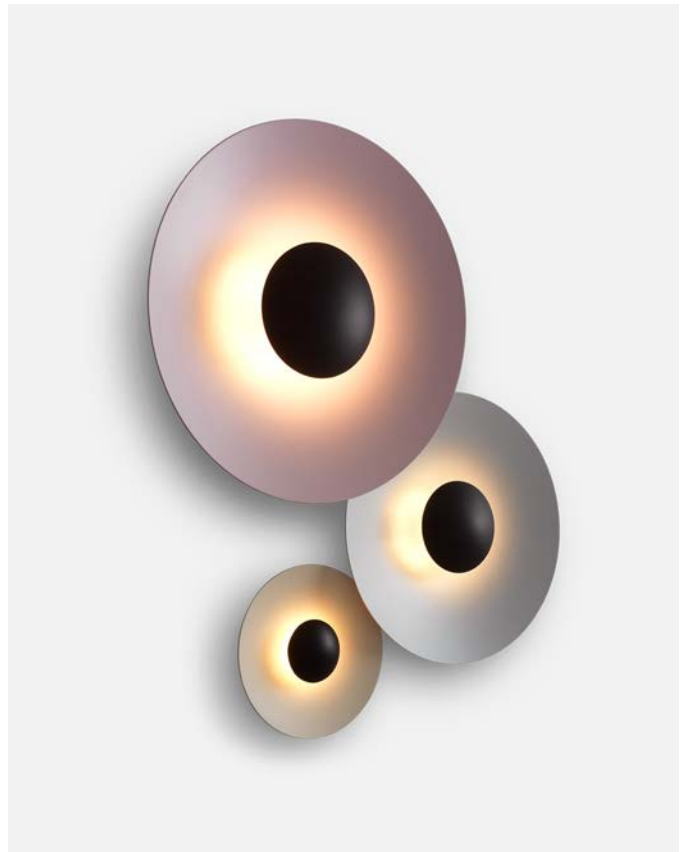

Tipología de producto: Pared / Techo

Fuente de luz: LED SMD 700mA 28,5W 2700K CRI90 3243lm

Luminaria: 180 - 295 VAC TRIAC 33,5W 1209lm

Peso: Neto 3,3 kg – Bruto 6,28 kg

Embalaje: 49 x 32 x 7 cm – 1,2 kg Vol – 0,01 m³

10 x 23 x 21 cm – 0,48 kg Vol – 0,005 m³

17 x 53 x 57 cm – 1,8 kg Vol – 0,05 m³

17 x 53 x 57 cm – 2,8 kg Vol – 0,05 m³

Notas de producto: Accesorio de acero pintado que une los modelos Ginger 20 C, 32 C y 42 C.

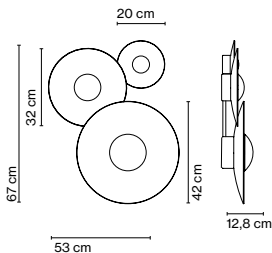

Dimmable



CE

ERC

UK
CA

Color del florón: Negro

Instalación: Conexión directa

Accesorio C3 32/42/60

Código Acabado
Estructura
A662-425 ● Negro

Pantallas 32

A662-432 ● Roble - Blanco
A662-433 ● Wengué - Blanco
A662-434 ● Roble - Roble
A662-435 ● Wengué - Wengué
A662-436 ● Latón cepillado - Latón cepillado
A662-437 ● Negro - Blanco
A662-574-36-27K ● Malva (RAL 010 70 10)
A662-574-37-27K ● Arena (RAL 050 85 10)
A662-574-38-27K ● Gris piedra (RAL 000 65 00)

Pantallas 42

A662-438 ● Roble - Blanco
A662-439 ● Wengué - Blanco
A662-440 ● Roble - Roble
A662-441 ● Wengué - Wengué
A662-442 ● Latón cepillado - Latón cepillado
A662-443 ● Negro - Blanco
A662-575-36-27K ● Malva (RAL 010 70 10)
A662-575-37-27K ● Arena (RAL 050 85 10)
A662-575-38-27K ● Gris piedra (RAL 000 65 00)

Pantallas 60

A662-154 ● Roble - Blanco
A662-155 ● Wengué - Blanco
A662-156 ● Roble - Roble
A662-157 ● Wengué - Wengué
A662-386 ● Latón cepillado - Latón cepillado
A662-387 ● Negro - Blanco
A662-572-36-27K ● Malva (RAL 010 70 10)
A662-572-37-27K ● Arena (RAL 050 85 10)
A662-572-38-27K ● Gris piedra (RAL 000 65 00)

Materiales Dimmable: Sí
Florón: Metal Dimmer integrado: No
Regulación: Corte de fase (Triac)



Tipología de producto: Pared / Techo

Fuente de luz: LED SMD 700mA 47W 2700K CRI90 5719lm

Luminaria: 180 - 295 VAC TRIAC 55,2W 2213lm

Peso: Neto 6,7 kg – Bruto 13,7 kg

Embalaje: 66 x 44 x 7 cm – 1,7 kg Vol – 0,051 m³

17 x 53 x 57 cm – 1,8 kg Vol – 0,05 m³

17 x 53 x 57 cm – 2,8 kg Vol – 0,05 m³

28 x 72 x 72 cm – 7,4 kg Vol – 0,14 m³

Notas de producto: Accesorio de acero pintado que une los modelos Ginger 32 C, 42 C y 60 C.

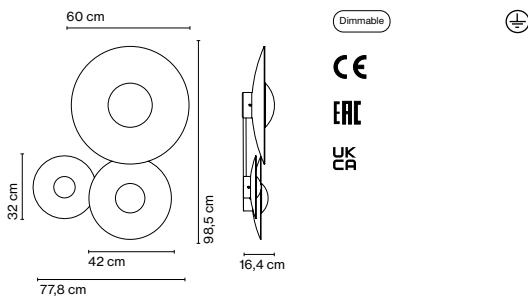

Color del florón: Negro

Instalación: Conexión directa

Recambios

Código	Producto	Acabado	Recambio
R662-013	Ginger 20	Roble - Blanco	Pantalla
R662-014	Ginger 20	Wengué - Blanco	Pantalla
R662-015	Ginger 20	Roble	Pantalla
R662-016	Ginger 20	Wengué	Pantalla
R662-017	Ginger 20	Latón cepillado	Pantalla
R662-018	Ginger 20	Latón cepillado - Blanco	Pantalla
R662-019	Ginger 20	Negro - Blanco	Pantalla
R662-211-36	Ginger 20	Malva	Pantalla
R662-211-37	Ginger 20	Arena	Pantalla
R662-211-38	Ginger 20	Gris piedra	Pantalla
R662-039	Ginger 32	Roble - Blanco	Pantalla
R662-040	Ginger 32	Wengué - Blanco	Pantalla
R662-038	Ginger 32	Roble	Pantalla
R662-041	Ginger 32	Wengué	Pantalla
R662-042	Ginger 32	Latón cepillado	Pantalla
R662-043	Ginger 32	Latón cepillado - Blanco	Pantalla
R662-044	Ginger 32	Negro - Blanco	Pantalla
R662-212-36	Ginger 32	Malva	Pantalla
R662-212-37	Ginger 32	Arena	Pantalla
R662-212-38	Ginger 32	Gris piedra	Pantalla
R662-032	Ginger 42	Roble - Blanco	Pantalla
R662-024	Ginger 42	Wengué - Blanco	Pantalla
R662-046	Ginger 42	Roble	Pantalla
R662-047	Ginger 42	Wengué	Pantalla
R662-048	Ginger 42	Latón cepillado	Pantalla
R662-049	Ginger 42	Latón cepillado - Blanco	Pantalla
R662-050	Ginger 42	Negro - Blanco	Pantalla
R662-213-36	Ginger 42	Malva	Pantalla
R662-213-37	Ginger 42	Arena	Pantalla
R662-213-38	Ginger 42	Gris piedra	Pantalla
R662-052	Ginger 60	Roble - Blanco	Pantalla
R662-025	Ginger 60	Wengué - Blanco	Pantalla
R662-053	Ginger 60	Roble	Pantalla
R662-054	Ginger 60	Wengué	Pantalla
R662-055	Ginger 60	Latón cepillado	Pantalla
R662-056	Ginger 60	Latón cepillado - Blanco	Pantalla
R662-037	Ginger 60	Negro - Blanco	Pantalla
R662-214-36	Ginger 60	Malva	Pantalla
R662-214-37	Ginger 60	Arena	Pantalla
R662-214-38	Ginger 60	Gris piedra	Pantalla
R662-400	Ginger 20M		Batería
R968-001-EU	Ginger 20M		Adaptador de corriente negro USB A (EU)
R968-002-USA	Ginger 20M		Adaptador de corriente negro USB A (USA)
R968-003-AU	Ginger 20M		Adaptador de corriente negro USB A (AU)
R968-004-UK	Ginger 20M		Adaptador de corriente negro USB A (UK)
R961-057	Ginger 20M		Cable negro USB A a USB C
R968-010	Ginger 20M		Adaptador de corriente negro USB C (EU)
R968-011	Ginger 20M		Adaptador de corriente negro USB C (USA)
R968-012	Ginger 20M		Adaptador de corriente negro USB C (AU)
R968-013	Ginger 20M		Adaptador de corriente negro USB C (UK)
R961-075	Ginger 20M		Cable negro USB C a USB C



La colección Ginger sale al exterior para iluminar acertadamente cualquier espacio: apliques de pared –individuales o creando un conjunto–, otra versión más pequeña también de pared que funciona para iluminar zonas de paso, farola,

pequeñas lámparas de suelo y versión de pared con brazo. El color marrón óxido se incorpora a la colección para exterior; un acabado que al iluminarse gana, se intensifica con un resultado inesperado.



Ginger 15C IP65

Código A662-549-31 Acabado
 A662-549-39 ● Marrón óxido
 ▲ Negro - Blanco (RAL 9005-9010)

Materiales Dimmable: Sí
 Difusor: Aluminio Dimmer integrado: No
 Disipador: Aluminio Regulación: Depende de la fuente de alimentación adquirida.
 Estructura: Acero inoxidable Corte de fase (Triac)
 DALI

Tipología de producto: Pared / Techo
 Fuente de luz: LED SMD 24Vdc 5W 2700K CRI90 495lm
 Luminaria: (Alimentación eléctrica no incluida) 67lm - Negro-Blanco
 (Alimentación eléctrica no incluida) 27lm - Marrón óxido
 Peso: Neto 0,4 kg – Bruto 0,5 kg
 Embalaje: 24 x 21 x 10 cm – 0,5 kg Vol – 0,01 m³
 Notas de producto: Alimentación eléctrica remota de 24V a pedir por separado.
 LED incluido

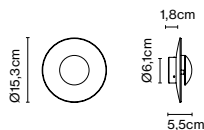

Dimmable



CE

IP65

ERC

UK
CA



Color del florón: Negro
 Instalación: Conexión directa

A662-549-31

Ginger 20C IP65

Código
A662-550-31
A662-550-39

Acabado
● Marrón óxido
▲ Negro - Blanco (RAL 9005-9010)

Materiales
Difusor: Aluminio
Disipador: Aluminio

Dimmable: Sí
Dimmer integrado: No
Regulación: Depende de la fuente de alimentación adquirida.
Corte de fase (Triac)
DALI

Tipología de producto: Pared / Techo
Fuente de luz: LED SMD 24Vdc 5W 2700K CRI90 495lm
Luminaria: (Alimentación eléctrica no incluida) 161lm - Negro-Blanco
(Alimentación eléctrica no incluida) 29lm - Marrón óxido
Peso: Neto 0,5 kg – Bruto 0,7 kg
Embalaje: 24 x 21 x 10 cm – 0,7 kg Vol – 0,01 m³
Notas de producto: Alimentación eléctrica remota de 24V a pedir por separado.
LED incluido

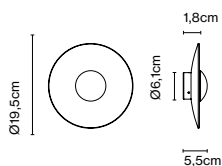

Dimmable

CE

ERC

UK
CA



IP65

Color del florón: Negro

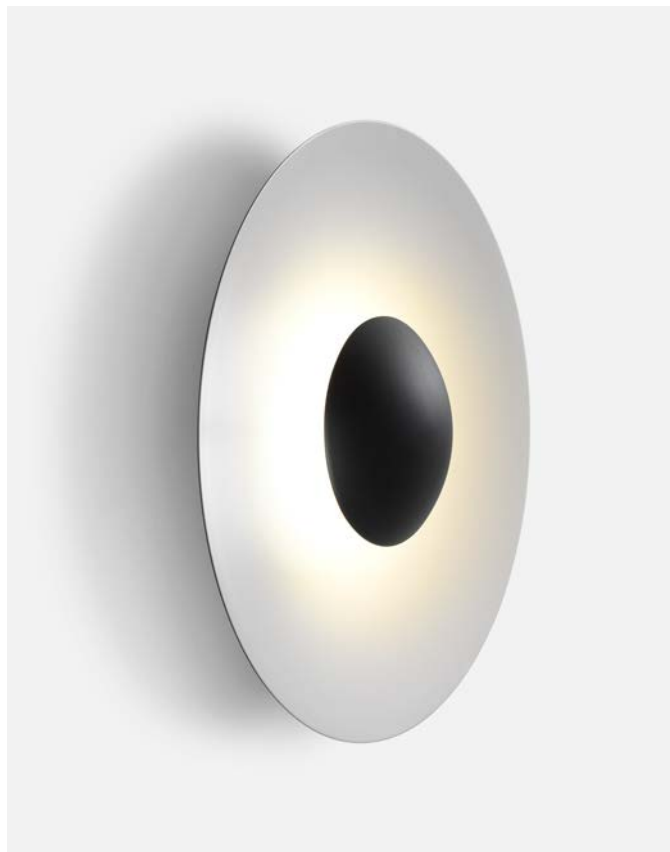

A662-550-39

Ginger 32C IP65

Código
A662-551-31
A662-551-39

Acabado
● Marrón óxido
▲ Negro - Blanco (RAL 9005-9010)

Materiales
Difusor: Aluminio
Disipador: Aluminio

Dimmable: Sí
Dimmer integrado: No
Regulación: Corte de fase (Triac)

Tipología de producto: Pared / Techo
Fuente de luz: LED SMD 700mA 8,2W 2700K CRI90 913lm
Luminaria: 220 - 240 VAC TRIAC 9W 350lm - Negro-Blanco
220 - 240 VAC TRIAC 9W 81lm - Marrón óxido
Peso: Neto 0,9 kg – Bruto 2 kg
Embalaje: 43 x 48 x 17 cm – 2 kg Vol – 0,04 m³
Notas de producto: DALI y Casambi bajo pedido
LED incluido

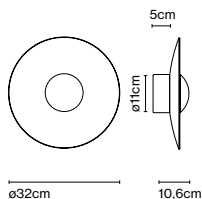

Dimmable

CE

ERC

UK
CA



IP65

Color del florón: Negro

Notas de producto: Casambi bajo pedido. Suplemento de 210 €.
DALI bajo pedido. Suplemento de 90 €.



A662-551-31

Ginger 42C IP65

Código Acabado
A662-552-31 ● Marrón óxido
A662-552-39 ▲ Negro - Blanco (RAL 9005-9010)

Materiales Dimmable: Sí
Difusor: Aluminio Dimmer integrado: No
Disipador: Aluminio Regulación: Corte de fase (Triac)

Tipología de producto: Pared / Techo
Fuente de luz: LED SMD 700mA 16,28W 2700K CRI90 1873lm
Luminaria: 180 - 295 VAC TRIAC 19,71W 698lm - Negro-Blanco
180 - 295 VAC TRIAC 19,71W 186lm - Marrón óxido
Peso: Neto 1,8 kg – Bruto 3,5 kg
Embalaje: 57 x 53 x 17 cm – 3,5 kg Vol – 0,051 m³
Notas de producto: DALI y Casambi bajo pedido
LED incluido

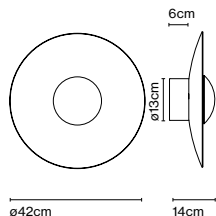

Dimmable

CE

ERC

UK
CA



IP65

Color del florón: Negro

Notas de producto: Casambi bajo pedido. Suplemento de 210 €.
DALI bajo pedido. Suplemento de 90 €.



A662-552-31

Ginger 60C IP65

Código Acabado
A662-553-31 ● Marrón óxido
A662-553-39 ▲ Negro - Blanco (RAL 9005-9010)

Materiales Dimmable: Sí
Difusor: Aluminio Dimmer integrado: No
Disipador: Aluminio Regulación: Corte de fase (Triac)

Tipología de producto: Pared / Techo
Fuente de luz: LED SMD 700mA 22,4W 2700K CRI90 2933lm
Luminaria: 180 - 295 VAC TRIAC 26,09W 1165lm - Negro-Blanco
180 - 295 VAC TRIAC 26,09W 245lm - Marrón óxido
Peso: Neto 3,6 kg – Bruto 6,3 kg
Embalaje: 72 x 72 x 28 cm – 6,3 kg Vol – 0,1 m³
Notas de producto: DALI y Casambi bajo pedido
LED incluido

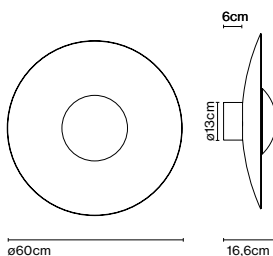

Dimmable

CE

ERC

UK
CA



IP65

Color del florón: Negro

Notas de producto: Casambi bajo pedido. Suplemento de 210 €.
DALI bajo pedido. Suplemento de 90 €.



A662-553-39

Ginger 20A 24V IP65

Código Acabado
A662-660-31-27K ● Marrón óxido
A662-660-39-27K ▲ Negro - Blanco (RAL 9005-9010)

Materiales Dimmable: Si
Difusor: Aluminio Dimmer integrado: No
Disipador: Aluminio Regulación: Depende de la fuente de alimentación adquirida.
Corte de fase (Triac)
DALI

Tipología de producto: Pared
Fuente de luz: LED SMD 24Vdc 5W 2700K CRI90 495lm
Luminaria: (Alimentación eléctrica no incluida) 161lm - Negro-Blanco
(Alimentación eléctrica no incluida) 29lm - Marrón óxido
Peso: Neto 0,5 kg - Bruto 1,2 kg
Embalaje: 36 x 30 x 17 cm - 1,2 kg Vol - 0,02 m³
Notas de producto: Alimentación eléctrica remota de 24V a pedir por separado.
LED incluido

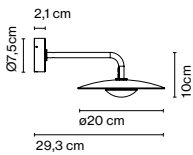

Dimmable



CE

IP65

ERC

UK
CA

Fuentes de alimentación en la página 136

Color del florón: Negro



A662-660-31-27K

Ginger 32A IP65

Código Acabado
A662-661-31-27K ☉ ● Marrón óxido
A662-661-39-27K ▲ Negro - Blanco (RAL 9005-9010)

Materiales Dimmable: Si
Difusor: Aluminio Dimmer integrado: No
Disipador: Aluminio Regulación: Corte de fase (Triac)

Tipología de producto: Pared
Fuente de luz: LED SMD 700mA 8,2W 2700K CRI90 913lm
Luminaria: 220 - 240 VAC TRIAC 9W 350lm - Negro-Blanco
220 - 240 VAC TRIAC 9W 81lm - Marrón óxido
Peso: Neto 1,5 kg - Bruto 2,8 kg
Embalaje: 52 x 42 x 24 cm - 2,8 kg Vol - 0,05 m³
Notas de producto: DALI y Casambi bajo pedido
LED incluido

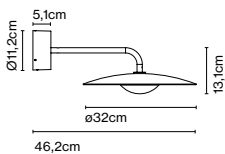

Dimmable



CE

IP65

ERC

UK
CA

Color del florón: Negro



A662-661-39-27K

Ginger B 20/44

Código Acabado
A662-554-31 ☒ ☐ Marrón óxido - Blanco
A662-554-39 ☒ ☐ Negro - Blanco (RAL 9005-9010)

Materiales Dimmable: Sí
Difusor: Aluminio Dimmer integrado: No
Estructura: Aluminio Regulación: Depende de la fuente de alimentación adquirida.
Corte de fase (Triac)
DALI

Tipología de producto: Baliza
Fuente de luz: LED SMD 24Vdc 5W 2700K CRI90 495lm
Luminaria: (Alimentación eléctrica no incluida) 161lm
Peso: Neto 0,8 kg – Bruto 1,3 kg
Embalaje: 25 x 23 x 12 cm – 0,7 kg Vol – 0,007 m³
15 x 13 x 48 cm – 0,6 kg Vol – 0,009 m³
Notas de producto: Alimentación eléctrica remota de 24V a pedir por separado.
LED incluido

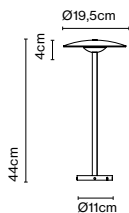

Dimmable



CE

IP65

ERC

UK
CA



A662-554-31

Ginger B 20/63

Código Acabado
A662-543-31 ☒ ☐ Marrón óxido - Blanco
A662-543-39 ☒ ☐ Negro - Blanco (RAL 9005-9010)

Materiales Dimmable: Sí
Difusor: Aluminio Dimmer integrado: No
Estructura: Aluminio Regulación: Depende de la fuente de alimentación adquirida.
Corte de fase (Triac)
DALI

Tipología de producto: Baliza
Fuente de luz: LED SMD 24Vdc 5W 2700K CRI90 495lm
Luminaria: (Alimentación eléctrica no incluida) 161lm
Peso: Neto 0,9 kg – Bruto 1,4 kg
Embalaje: 25 x 23 x 12 cm – 0,7 kg Vol – 0,007 m³
15 x 13 x 66,5 cm – 0,7 kg Vol – 0,01 m³
Notas de producto: Alimentación eléctrica remota de 24V a pedir por separado.
LED incluido

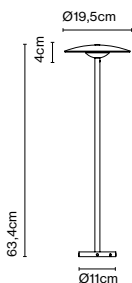

Dimmable



CE

IP65

ERC

UK
CA



A662-543-39

Longitud de cable: 2,4 m

Ginger B 20/86

Código
A662-544-31
A662-544-39

Acabado
● Marrón óxido - Blanco
● Negro - Blanco (RAL 9005-9010)

Materiales
Difusor: Aluminio
Estructura: Aluminio

Dimmable: Sí
Dimmer integrado: No
Regulación: Depende de la fuente de alimentación adquirida.
Corte de fase (Triac)
DALI

Tipología de producto: Baliza
Fuente de luz: LED SMD 24Vdc 5W 2700K CRI90 495lm
Luminaria: (Alimentación eléctrica no incluida) 161lm
Peso: Neto 1 kg – Bruto 1,6 kg
Embalaje: 25 x 23 x 12 cm – 0,7 kg Vol – 0,007 m³
15 x 13 x 98,5 cm – 0,9 kg Vol – 0,02 m³
Notas de producto: Alimentación eléctrica remota de 24V a pedir por separado.
LED incluido

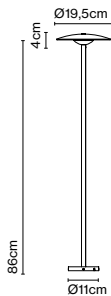

Dimmable



CE

IP65

ERC

UK
CA



A662-544-31

Longitud de cable: 2,1 m



Ginger B 32/65

Código Acabado
A662-593-31-27K ● Marrón óxido - Blanco
A662-593-39-27K ● Negro - Blanco (RAL 9005-9010)

Materiales Dimmable: Sí
Difusor: Aluminio Dimmer integrado: No
Estructura: Acero inoxidable Regulación: Depende de la fuente de alimentación adquirida.
Corte de fase (Triac)
DALI

Tipología de producto: Baliza
Fuente de luz: LED SMD 24Vdc 10W 2700K CRI90 1038lm
Luminaria: (Alimentación eléctrica no incluida) 350lm
Peso: Neto 1,7 kg – Bruto 3,1 kg
Embalaje: 14 x 13 x 65 cm - 1,16 kg – VOL - 0,01 m³
43 x 48 x 16 cm - 1,9 kg – VOL - 0,03 m³
Notas de producto: Alimentación eléctrica remota de 24V a pedir por separado.
LED incluido

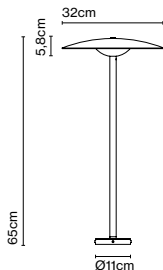

Dimmable



CE

IP65

ERC

UK
CA



A662-593-39-27K

Ginger B 32/88

Código Acabado
A662-594-31-27K ● Marrón óxido - Blanco
A662-594-39-27K ● Negro - Blanco (RAL 9005-9010)

Materiales Dimmable: Sí
Difusor: Aluminio Dimmer integrado: No
Estructura: Acero inoxidable Regulación: Depende de la fuente de alimentación adquirida.
Corte de fase (Triac)
DALI

Tipología de producto: Baliza
Fuente de luz: LED SMD 24Vdc 10W 2700K CRI90 1038lm
Luminaria: (Alimentación eléctrica no incluida) 350lm
Peso: Neto 1,9 kg – Bruto 3,3 kg
Embalaje: 14 x 13 x 88 cm - 1,4 kg – VOL - 0,02 m³
43 x 48 x 16 cm - 1,9 kg – VOL - 0,03 m³
Notas de producto: Alimentación eléctrica remota de 24V a pedir por separado.
LED incluido

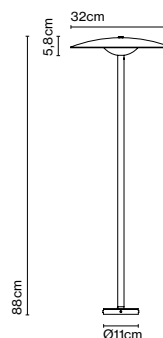

Dimmable



CE

IP65

ERC

UK
CA



A662-594-39-27K

Longitud de cable: 2,3 m

Ginger B 32/111

Código Acabado
A662-595-31-27K ● Marrón óxido - Blanco
A662-595-39-27K ● Negro - Blanco (RAL 9005-9010)

Materiales Dimmable: Si
Difusor: Aluminio Dimmer integrado: No
Estructura: Acero inoxidable Regulación: Depende de la fuente de alimentación adquirida.
Corte de fase (Triac)
DALI

Tipología de producto: Baliza
Fuente de luz: LED SMD 24Vdc 10W 2700K CRI90 1038lm
Luminaria: (Alimentación eléctrica no incluida) 350lm
Peso: Neto 2,1 kg – Bruto 3,6 kg
Embalaje: 14 x 12 x 111 cm - 1,7 kg – VOL - 0,02 m³
43 x 48 x 16 cm - 1,9 kg – VOL - 0,03 m³
Notas de producto: Alimentación eléctrica remota de 24V a pedir por separado.
LED incluido

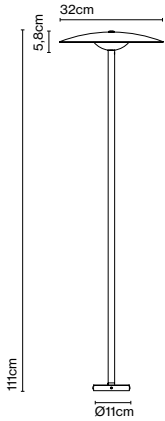

Dimmable



CE

IP65

ERC

UK
CA

Longitud de cable: 2,1 m



A662-595-39-27K

Accesorio piqueta

Código Acabado
A662-555 ● Acero inoxidable

Materiales
Estructura: Acero inoxidable 316 L

Tipología de producto: Accesorio
Peso: Neto 0,3 kg – Bruto 0,4 kg
Embalaje: 14 x 14 x 28 cm - 0,4 kg – VOL - 0,006 m³

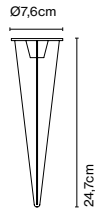

Placa de fijación al suelo

Código Acabado
 A662-556 ☉ ● Acero inoxidable

Materiales
 Estructura: Acero inoxidable 316 L

Tipología de producto: Accesorio
 Peso: Neto 0,3 kg – Bruto 0,4 kg
 Embalaje: 15 x 15 x 13 cm - 0,4 kg – VOL - 0,003 m³

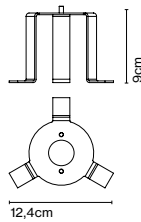

Ginger: Fuente de alimentación - No Dimmable IP

Código	Descripción	Dimming	Clase
968-305	Fuente de alimentación 35W - 24V - IP67	-	II
968-250	Fuente de alimentación 70W - 24V - IP67	-	II

Ginger: Fuente de alimentación - Dimmable

Código	Descripción	Dimming	Clase
968-223-23 ☉	Fuente de alimentación 20W - 24V	Triac	II
968-205	Fuente de alimentación 50W - 24V	Triac	II
968-227	Fuente de alimentación 35W - 24V	DALI	II
968-206	Fuente de alimentación 60W - 24V	DALI	II

Ginger: Caja de conexiones

Código	Descripción	Dimming	Clase
A666-210	Caja de conexiones 50W - 24V - IP67 (230 x 126 x 56mm)	Triac	II
A666-211	Caja de conexiones 35W - 24V - IP67 (230 x 126 x 56mm)	DALI	II
A666-212	Caja de conexiones 120W - 24V - IP67 (280 x 165 x 82mm)	DALI	II
A666-611	Caja de conexiones 35W - 24V - IP67 (230 x 126 x 56mm)	Casambi	II
A666-612	Caja de conexiones 120W - 24V - IP67 (280 x 165 x 82mm)	Casambi	II



Ginger: Accesorio conector

Código Descripción
 A963-001 Bloque de terminales IP68 H2O Stop anticondensación con 2 vías y 4 polos. (Cable ø5,5÷12 mm).



A963-002 Bloque de terminales IP68 H2O Stop anticondensación con 3/4 vías y 4 polos. (Cable ø5,5÷12 mm).



Ginger 60/298

Código A662-735 Acabado Negro - Blanco (RAL 9005-9010)

Materiales Dimmable: Sí
Difusor: Aluminio Dimmer integrado: No
Estructura: Acero inoxidable Regulación: Depende de la conexión
Disipador: Aluminio ON / OFF
1-10V

Tipología de producto: Farola
Fuente de luz: LED SMD 1050mA 33,8W 2700K CRI90 4037lm
Luminaria: 90 - 305 VAC 1-10V 35,8W 1463lm
Peso: Neto 13,25 kg - Bruto 20,05 kg
Embalaje: 72 x 72 x 28 cm - 5,7 kg Vol - 0,11 m³
61 x 16 x 255 cm - 11,1 kg Vol - 0,25 m³
25 x 25 x 44 cm - 3,25 kg Vol - 0,03 m³
LED incluido

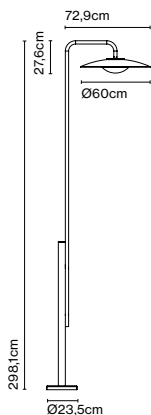

Dimmable

CE

ERC

UK
CA



IP65



A662-735

Instalación: Conexión directa

Notas de producto: 3000K bajo pedido. Suplemento de 60 €.

Placa de fijación al suelo

Código A662-733 Acabado Acero inoxidable

Materiales Estructura: Acero inoxidable 316 L

Tipología de producto: Accesorio
Peso: Neto 1,6 kg - Bruto 2,4 kg
Embalaje: 35 x 24 x 24 cm - 2,4 kg - VOL - 0,02 m³

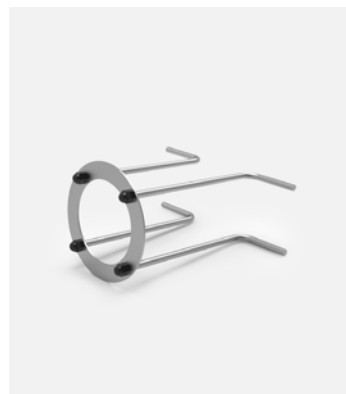
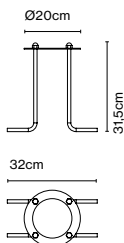

High Line, Josep Lluís Xuclà

High Line es visualmente una escultura de luz, una línea esbelta que emite luz sin desvelar por dónde. La lámpara de pie de Josep Lluís Xuclà genera luz indirecta por reflexión, con la particularidad de que ésta no rebota contra el techo sino contra la

pared. Su autor está interesado en que sea la pared la que retorne la luz emitida, es su gran aliada y la necesita cerca. Formalmente es una composición de volúmenes y colores.



High Line

Código	Acabado
A690-001	● Roble - Blanco (RAL 9002) *
A690-003	● Wengué - Azul (RAL 5024) *
A690-004	● Wengué - Verde (RAL 6003) *

Materiales	Dimmer integrado: Sí
Base: Acero	Tipo de dimmer: Progresivo de 0 a 100
Estructura: Perfiles de madera	

Tipología de producto: Pie
 Fuente de luz: LED SMD 700mA 30W 2700K CRI90 3895lm
 Luminaria: 220 - 240 VAC 34,3W 2076lm
 Peso: Neto 9,3 kg – Bruto 13,3 kg
 Embalaje: 205 x 23 x 17 cm – 9,5 kg Vol – 0,076 m³
 34 x 36 x 3 cm – 3,8 kg Vol – 0,003 m³

LED incluido

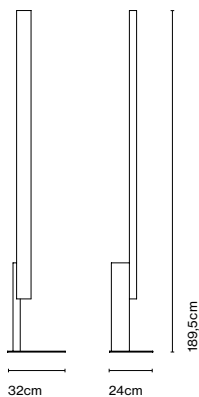

Dimmer

CE

ERC



A690-001

Longitud de cable: 2,2 m
 Color del cable: Negro
 Ubicación del interruptor: Cable



©BrutoEstudio



Ihana x2 80

Código	Acabado	Dimming	CCT
A709-057-39-27K	● Opal	Triac	27K
A709-058-39-18/30K	● Opal	Triac	DTW 18K-30K

Materiales	Dimmable: Si
Estructura: Acero	Dimmer integrado: No
Pantalla: Cristal soplado opal	Regulación: Corte de fase (Triac)
	Dim to warm de 1800K a 3000K. (Triac)
	DALI

Tipología de producto: Suspensión / Techo
 Fuente de luz: LED SMD 700mA 16,4W 2700K CRI90 1826lm
 Luminaria: 220 - 240 VAC TRIAC 19,78W 994lm
 Fuente de luz DTW: LED COB 350mA 12W 1800-3000K CRI90 1272lm
 Luminaria DTW: 220 - 240 VAC TRIAC 15,2W
 Peso: Neto 4,5 kg – Bruto 6,7 kg
 Embalaje: 21 x 42 x 42 cm – 3 kg Vol – 0,04 m³
 24 x 14 x 114 cm – 3,7 kg Vol – 0,04 m³
 LED incluido

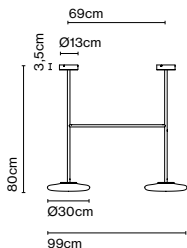

Dimmable

CE



UK

CA

ETC

Instalación: Conexión directa
 Color del florón: Negro

Notas de producto: DALI bajo pedido



A709-057-39-27K

Ihana x2 100

Código	Acabado	Dimming	CCT
A709-011-39-27K	● Opal	Triac	27K
A709-012-39-18/30K	● Opal	Triac	DTW 18K-30K

Materiales	Dimmable: Si
Estructura: Acero	Dimmer integrado: No
Pantalla: Cristal soplado opal	Regulación: Corte de fase (Triac)
	Dim to warm de 1800K a 3000K. (Triac)
	DALI

Tipología de producto: Suspensión / Techo
 Fuente de luz: LED SMD 700mA 16,4W 2700K CRI90 1826lm
 Luminaria: 220 - 240 VAC TRIAC 19,78W 994lm
 Fuente de luz DTW: LED COB 350mA 12W 1800 -3000K CRI90 1272lm
 Luminaria DTW: 220 - 240 VAC TRIAC 15,2W
 Peso: Neto 4,5 kg – Bruto 6,7 kg
 Embalaje: (2x) 21 x 42 x 42 cm – 3 kg Vol – 0,04 m³
 24 x 14 x 114 cm – 3,7 kg Vol – 0,04 m³
 LED incluido

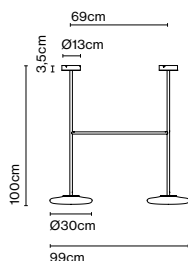

Dimmable



Instalación: Conexión directa
 Color del florón: Negro

UK
CA

ERC



A709-011-39-27K

Ihana x2 150

Código	Acabado	Dimming	CCT
A709-009-39-27K	● Opal	Triac	27K
A709-010-39-18/30K	● Opal	Triac	DTW 18K-30K

Materiales	Dimmable: Si
Estructura: Acero	Dimmer integrado: No
Pantalla: Cristal soplado opal	Regulación: Corte de fase (Triac)
	Dim to warm de 1800K a 3000K. (Triac)
	DALI

Tipología de producto: Suspensión / Techo
 Fuente de luz: LED SMD 700mA 16,4W 2700K CRI90 1826lm
 Luminaria: 220 - 240 VAC TRIAC 19,78W 994lm
 Fuente de luz DTW: LED COB 350mA 12W 1800 -3000K CRI90 1272lm
 Luminaria DTW: 220 - 240 VAC TRIAC 15,2W
 Peso: Neto 5,1 kg – Bruto 8,2 kg
 Embalaje: (2x) 21 x 42 x 42 cm – 3 kg Vol – 0,04 m³
 18 x 18 x 167 cm – 5,2 kg Vol – 0,05 m³
 LED incluido

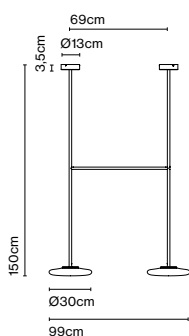

Dimmable



Instalación: Conexión directa
 Color del florón: Negro

UK
CA

ERC



A709-009-39-27K

Ihana x2 200

Código	Acabado	Dimming	CCT
A709-007-39-27K	● Opal	Triac	27K
A709-008-39-18/30K	● Opal	Triac	DTW 18K-30K

Materiales	Dimmable: Si
Estructura: Acero	Dimmer integrado: No
Pantalla: Cristal soplado opal	Regulación: Corte de fase (Triac)
	Dim to warm de 1800K a 3000K. (Triac)
	DALI

Tipología de producto: Suspensión / Techo
Fuente de luz: LED SMD 700mA 16,4W 2700K CRI90 1826lm
Luminaria: 220 - 240 VAC TRIAC 19,78W 994lm
Fuente de luz DTW: LED COB 350mA 12W 1800-3000K CRI90 1272lm
Luminaria DTW: 220 - 240 VAC TRIAC 15,2W
Peso: Neto 6,7 kg – Bruto 9,7 kg
Embalaje: (2x) 21 x 42 x 42 cm – 3 kg Vol – 0,04 m³
18 x 18 x 225 cm – 6,7 kg Vol – 0,07 m³

LED incluido

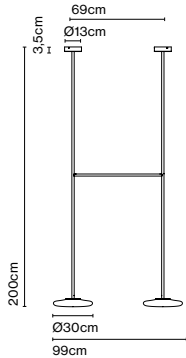

Dimmable



CE



ERC

Instalación: Conexión directa
Color del florón: Negro

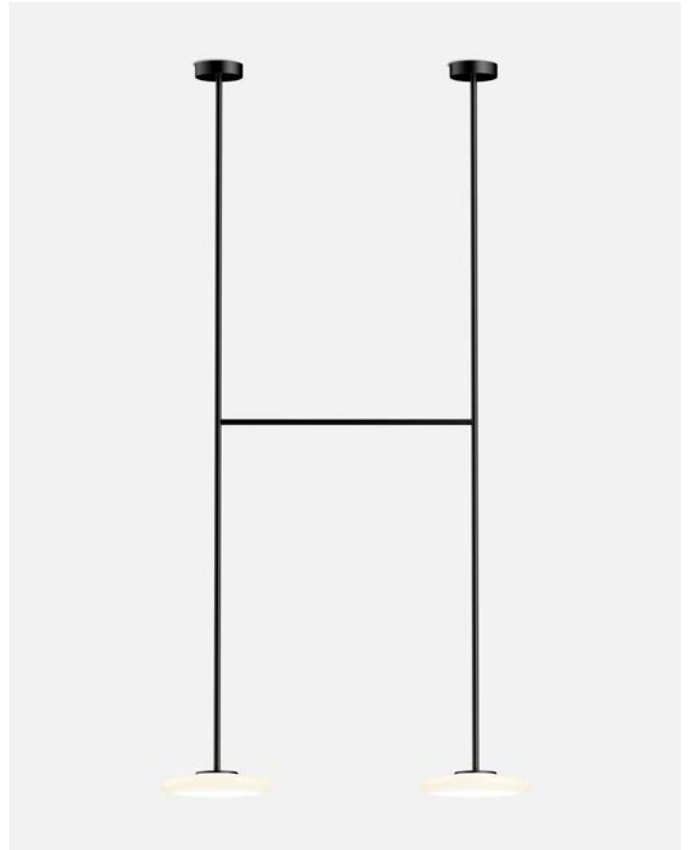

A709-007-39-27K

Notas de producto: DALI bajo pedido

Ihana x3 80

Código	Acabado	Dimming	CCT
A709-056-39-27K	● Opal	Triac	27K
A709-013-39-18/30K	● Opal	Triac	DTW 18K-30K

Materiales	Dimmable: Si
Estructura: Acero	Dimmer integrado: No
Pantalla: Cristal soplado opal	Regulación: Corte de fase (Triac)
	Dim to warm de 1800K a 3000K. (Triac)
	DALI

Tipología de producto: Suspensión / Techo
Fuente de luz: LED SMD 700mA 24,6W 2700K CRI90 2739lm
Luminaria: 220 - 240 VAC TRIAC 29,67W 1491lm
Fuente de luz DTW: LED COB 350mA 18W 1800-3000K CRI90 1908lm
Luminaria DTW: 220 - 240 VAC TRIAC 22,8W
Peso: Neto 6,8 kg – Bruto 9,5 kg
Embalaje: (3x) 21 x 42 x 42 cm – 3 kg Vol – 0,04 m³
24 x 14 x 114 cm – 3,7 kg Vol – 0,04 m³
24 x 14 x 114 cm – 2,8 kg Vol – 0,04 m³

LED incluido

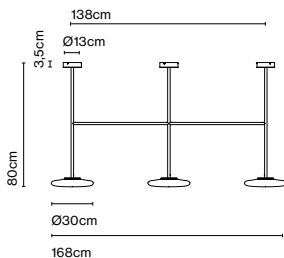

Dimmable



CE



ERC

Instalación: Conexión directa
Color del florón: Negro



A709-056-39-27K

Notas de producto: DALI bajo pedido

Ihana x3 100

Código	Acabado	Dimming	CCT
A709-005-39-27K	● Opal	Triac	27K
A709-006-39-18/30K	● Opal	Triac	DTW 18K-30K

Materiales	Dimmable: Sí
Estructura: Acero	Dimmer integrado: No
Pantalla: Cristal soplado opal	Regulación: Corte de fase (Triac)
	Dim to warm de 1800K a 3000K. (Triac)
	DALI

Tipología de producto: Suspensión / Techo
Fuente de luz: LED SMD 700mA 24,6W 2700K CRI90 2739lm
Luminaria: 220 - 240 VAC TRIAC 29,67W 1491lm
Fuente de luz DTW: LED COB 350mA 18W 1800-3000K CRI90 1908lm
Luminaria DTW: 220 - 240 VAC TRIAC 22,8W
Peso: Neto 6,8 kg – Bruto 9,5 kg
Embalaje: (3x) 21 x 42 x 42 cm – 3 kg Vol – 0,04 m³
24 x 14 x 114 cm – 3,7 kg Vol – 0,04 m³
24 x 14 x 114 cm – 2,8 kg Vol – 0,04 m³

LED incluido

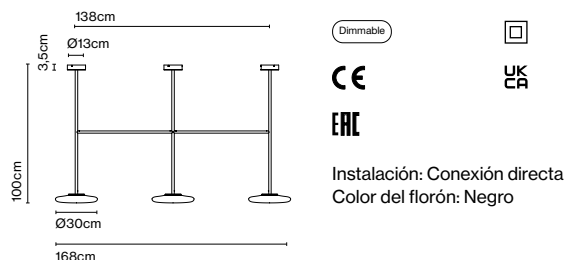

Notas de producto: DALI bajo pedido



A709-005-39-27K

Ihana x3 150

Código	Acabado	Dimming	CCT
A709-003-39-27K	● Opal	Triac	27K
A709-004-39-18/30K	● Opal	Triac	DTW 18K-30K

Materiales	Dimmable: Sí
Estructura: Acero	Dimmer integrado: No
Pantalla: Cristal soplado opal	Regulación: Corte de fase (Triac)
	Dim to warm de 1800K a 3000K. (Triac)
	DALI

Tipología de producto: Suspensión / Techo
Fuente de luz: LED SMD 700mA 24,6W 2700K CRI90 2739lm
Luminaria: 220 - 240 VAC TRIAC 29,67W 1491lm
Fuente de luz DTW: LED COB 350mA 18W 1800-3000K CRI90 1908lm
Luminaria DTW: 220 - 240 VAC TRIAC 22,8W
Peso: Neto 7,8 kg – Bruto 12,7 kg
Embalaje: (3x) 21 x 42 x 42 cm – 3 kg Vol – 0,04 m³
18 x 18 x 167 cm – 5,2 kg Vol – 0,05 m³
18 x 18 x 167 cm – 4,5 kg Vol – 0,05 m³

LED incluido

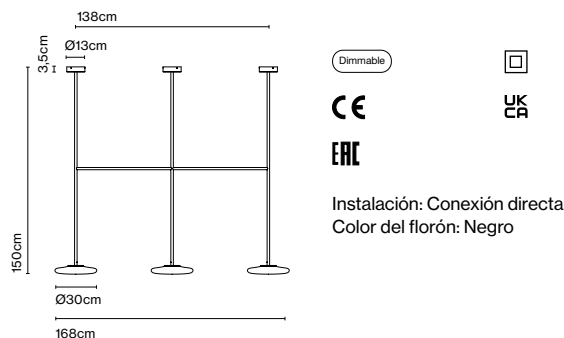

Notas de producto: DALI bajo pedido



A709-003-39-27K

Ihana x3 200

Código	Acabado	Dimming	CCT
A709-001-39-27K	● Opal	Triac	27K
A709-002-39-18/30K	● Opal	Triac	DTW 18K-30K

Materiales

Estructura: Acero

Pantalla: Cristal soplado opal

Dimmable: Si

Dimmer integrado: No

Regulación: Corte de fase (Triac)

Dim to warm de 1800K a 3000K. (Triac)

DALI

Tipología de producto: Suspensión / Techo

Fuente de luz: LED SMD 700mA 24,6W 2700K CRI90 2739lm

Luminaria: 220 - 240 VAC TRIAC 29,67W 1491lm

Fuente de luz DTW: LED COB 350mA 18W 1800-3000K CRI90 1908lm

Luminaria DTW: 220 - 240 VAC TRIAC 22,8W

Peso: Neto 8,2 kg - Bruto 15,1 kg

Embalaje: (3x) 21 x 42 x 42 cm - 3 kg Vol - 0,04 m³

18 x 18 x 225 cm - 6,7 kg Vol - 0,07 m³

18 x 18 x 225 cm - 5,4 kg Vol - 0,07 m³

LED incluido

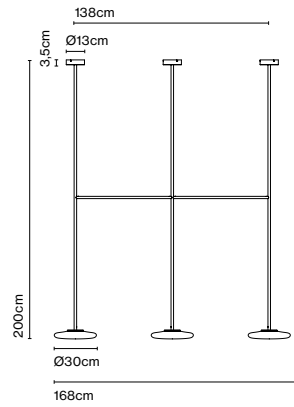

Dimmable



CE

UK
CA

EAC

Instalación: Conexión directa

Color del florón: Negro

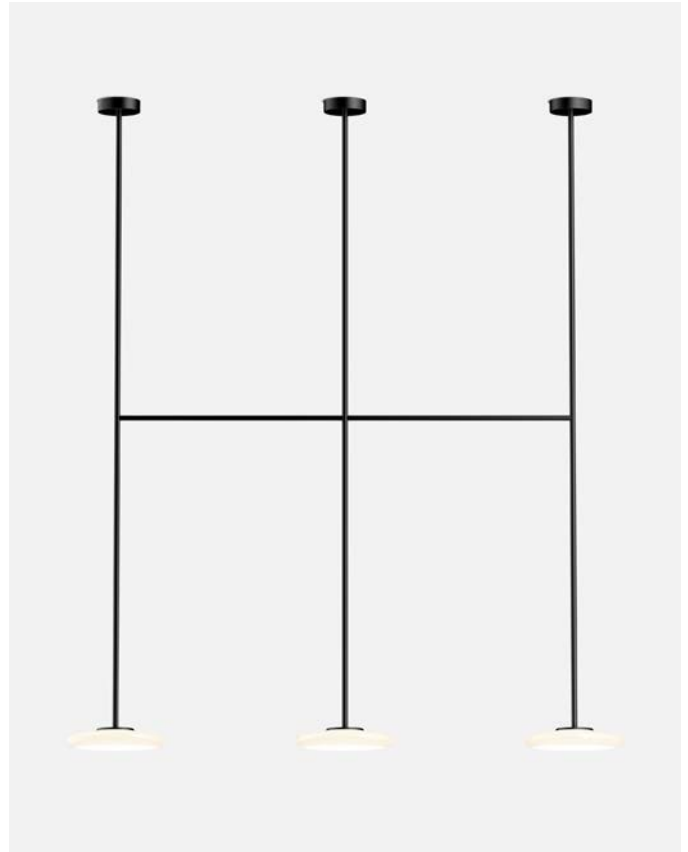

A709-001-39-27K

Notas de producto: DALI bajo pedido



Ihana Configuración personalizada

Código	Descripción	Dimming	CCT
Cristal (A)			
A709-020-51-27K	● Opal	Triac	27K
A709-021-51-18/30K	● Opal	Triac	DTW 18K-30K

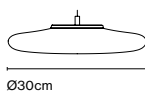

Notas de producto: Máximo 14 unidades.

Código	Descripción	Dimming
Inicio + Fin (B)		
A709-054-39	● Inicio+Fin 80cm	Triac
A709-022-39	● Inicio+Fin 100cm	Triac
A709-024-39	● Inicio+Fin 150cm	Triac
A709-026-39	● Inicio+Fin 200cm	Triac
A709-052-39	● Inicio+Fin 80cm	Triac - DTW
A709-028-39	● Inicio+Fin 100cm	Triac - DTW
A709-030-39	● Inicio+Fin 150cm	Triac - DTW
A709-032-39	● Inicio+Fin 200cm	Triac - DTW

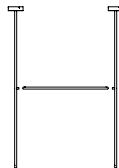

Notas de producto: Tener en cuenta la altura total de la configuración. 1 tubo horizontal incluido. Máximo 1 ud.

Código	Descripción	Dimming
Tubo central (C)		
A709-055-39	● Centrales 80cm	Triac
A709-023-39	● Centrales 100cm	Triac
A709-025-39	● Centrales 150cm	Triac
A709-027-39	● Centrales 200cm	Triac
A709-053-39	● Centrales 80cm	Triac - DTW
A709-029-39	● Centrales 100cm	Triac - DTW
A709-031-39	● Centrales 150cm	Triac - DTW
A709-033-39	● Centrales 200cm	Triac - DTW

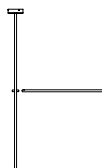

Notas de producto: Tener en cuenta la altura total de la configuración. 1 tubo horizontal incluido. Máximo 12 uds.

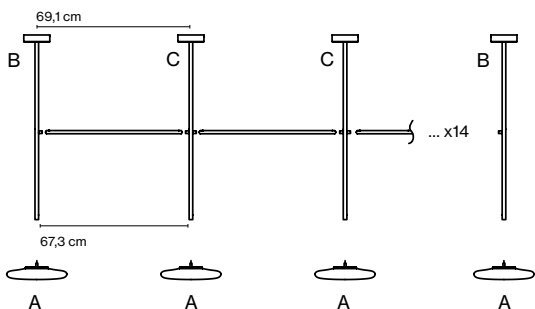

Configuración x4:	4A + 1B + 2C
Configuración x5:	5A + 1B + 3C
Configuración x6:	6A + 1B + 4C
Configuración x7:	7A + 1B + 5C
Configuración x8:	8A + 1B + 6C
Configuración x9:	9A + 1B + 7C
Configuración x10:	10A + 1B + 8C
Configuración x11:	11A + 1B + 9C
Configuración x12:	12A + 1B + 10C
Configuración x13:	13A + 1B + 11C
Configuración x14:	14A + 1B + 12C

Materiales
Estructura: Acero
Pantalla: Cristal soplado opal

Dimmable: Sí
Dimmer integrado: No
Regulación: Corte de fase (Triac)
Dim to warm de 1800K a 3000K. (Triac)

Dimmable



CE

ERC

UK
CA

Tipología de producto: Suspensión / Techo
Fuente de luz: ?x LED SMD 700mA 8,2W 2700K CRI90 913lm
Luminaria: ?x 220 - 240 VAC TRIAC 9,8W 497lm
Fuente de luz DTW: ?x LED COB 350mA 6W 1800-3000K CRI90 636lm
Luminaria DTW: ?x 220 - 240 VAC TRIAC 7,6W
Embalaje:

Cristal
21 x 42 x 42 cm - 3 kg Vol - 0,04 m³
Inicio+Fin 100cm
24 x 14 x 114 cm - 3,7 kg Vol - 0,04 m³
Inicio+Fin 150cm
18 x 18 x 167 cm - 5,2 kg Vol - 0,05 m³
Inicio+Fin 200cm
18 x 18 x 225 cm - 6,7 kg Vol - 0,07 m³
Central 100cm
24 x 14 x 114 cm - 2,8 kg Vol - 0,04 m³
Central 150cm
18 x 18 x 167 cm - 4,5 kg Vol - 0,05 m³
Central 200cm
18 x 18 x 225 cm - 5,4 kg Vol - 0,07 m³

Notas de producto: 3000K bajo pedido



Descubre más en marset.com



DESIGN PLUS

powered by: **light+building**

Jaima 43 IP65

Código	Acabado
A683-013	● Azul *
A683-014	● Beige
A683-015	● Gris

Materiales
Pantalla: Textilene, interior blanco

Dimmable: Sí
Dimmer integrado: No
Regulación: Corte de fase (Triac)

Tipología de producto: Suspensión
Fuente de luz: LED COB 230 VAC 15W 2700K CRI90 1022lm
Luminaria: 230 VAC TRIAC 15W 528lm
Peso: Neto 1,8 kg – Bruto 3,7 kg
Embalaje: 44 x 45 x 39 cm – 3,7 kg Vol – 0,08 m³
LED incluido

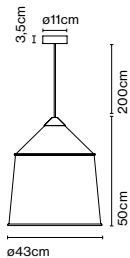

Dimmable

CE

UK
CA

ERC



IP65



A683-014

Jaima 54 IP65

Código	Acabado
A683-017	● Azul *
A683-018	● Beige
A683-019	● Gris

Materiales
Pantalla: Textilene, interior blanco

Dimmable: Sí
Dimmer integrado: No
Regulación: Corte de fase (Triac)

Tipología de producto: Suspensión
Fuente de luz: LED COB 230VAC 15W 2700K CRI90 1022lm
Luminaria: 230VAC TRIAC 15W 513lm
Peso: Neto 2,2 kg – Bruto 5 kg
Embalaje: 55 x 55 x 46 cm – 5 kg Vol – 0,14 m³
LED incluido

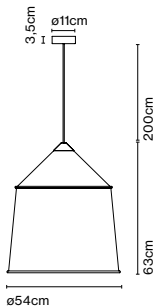

Dimmable



CE

IP65

UK

ERC



A683-019

Jaima 71 IP65

Código	Acabado
A683-021	● Azul *
A683-022	● Beige
A683-023	● Gris
A683-024	● Verde *

Materiales
Pantalla: Textilene, interior blanco

Dimmable: Sí
Dimmer integrado: No
Regulación: Corte de fase (Triac)

Tipología de producto: Suspensión
Fuente de luz: LED COB 230VAC 15W 2700K CRI90 1022lm
Luminaria: 230VAC TRIAC 15W 530lm
Peso: Neto 2,8 kg – Bruto 7,5 kg
Embalaje: 71 x 71 x 63 cm – 7,5 kg Vol – 0,3 m³
LED incluido

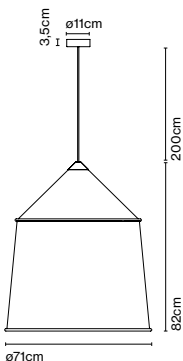

Dimmable



CE

IP65

UK

ERC



A683-021

Accesorio gancho

Código A683-025 Acabado ● Inox *

Materiales
Estructura: Inox

Tipología de producto: Accesorio
Peso: Neto 0,02 kg – Bruto 0,02 kg
Embalaje: 24 x 16 x 1 cm - 0,02 kg – VOL - 0,0001 m³

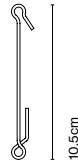

Jaima P207 + Pantalla 43

Código A683-027 Acabado ● Negro (RAL 9005)
Estructura

Pantalla 43
A683-028 ● Azul *
A683-029 ● Beige
A683-030 ● Gris

Materiales
Pantalla: Textilene, interior blanco
Estructura: Acero inoxidable
Tija extensible: Fibra de carbono
Dimmable: Si
Dimmer integrado: No
Dimmer Casambi IP65 (opcional)

Tipología de producto: Pie
Fuente de luz: LED COB 230 VAC 15W 2700K CRI90 1022lm
Luminaria: 230VAC TRIAC 15W 528lm
Peso: Neto 4,1 kg – Bruto 10,3 kg
Embalaje: 216 x 48 x 23 cm – 7,8 kg Vol – 0,24 m³
45 x 45 x 39 cm – 2,5 kg Vol – 0,08 m³
LED incluido

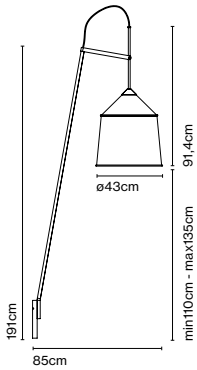

CE
EAC
IP65
⊕



A683-027 / A683-030

Longitud de cable: 3,4 m
Instalación: Enchufable
Color del cable: Negro

Jaima P307 + Pantalla 54

Código Acabado
Estructura
A683-035 ● Negro (RAL 9005)

Pantalla 54
A683-036 ● Azul *
A683-037 ● Beige
A683-038 ● Gris

Materiales Dimmable: Si
Pantalla: Textilene, interior blanco Dimmer integrado: No
Estructura: Acero inoxidable Dimmer Casambi IP65 (opcional)
Tija extensible: Fibra de carbono

Tipología de producto: Pie
Fuente de luz: LED COB 230VAC 15W 2700K CRI90 1022lm
Luminaria: 230VAC TRIAC 15W 513lm
Peso: Neto 4,7 kg – Bruto 12,5 kg
Embalaje: 277 x 48 x 23 cm – 9 kg Vol – 0,3 m³
55 x 55 x 45 cm – 3,5 kg Vol – 0,136 m³
LED incluido

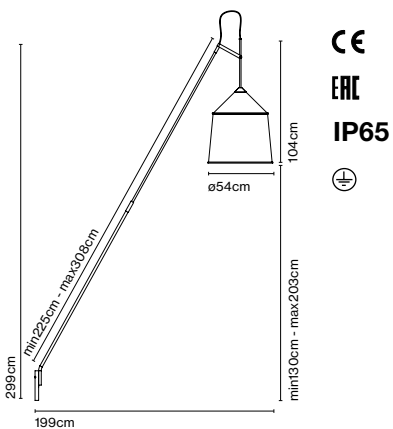

A683-035 / A683-037

Longitud de cable: min 2 m - máx 2,8 m
Instalación: Enchufable
Color del cable: Negro

Jaima P307 + Pantalla 71

Código Acabado
 Estructura A683-035 ● Negro (RAL 9005)

Pantalla 71
 A683-040 ● Azul *
 A683-041 ● Beige
 A683-042 ● Gris
 A683-043 ● Verde *

Materiales
 Pantalla: Textilene, interior blanco
 Estructura: Acero inoxidable
 Tija extensible: Fibra de carbono

Dimmable: Sí
 Dimmer integrado: No
 Dimmer Casambi IP65 (opcional)

Tipología de producto: Pie
 Fuente de luz: LED COB 230VAC 15W 2700K CRI90 1022lm
 Luminaria: 230VAC TRIAC 15W 530lm
 Peso: Neto 4,8 kg – Bruto 15 kg
 Embalaje: 277 x 48 x 23 cm – 9 kg Vol – 0,3 m³
 71 x 71 x 63 cm – 6 kg Vol – 0,3 m³
 LED incluido

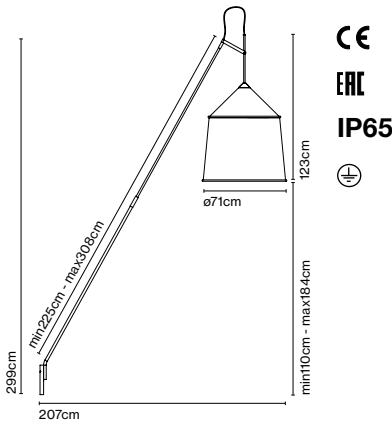

A683-035 / A683-043

Longitud de cable: min 2 m - máx 2,8 m
 Instalación: Enchufable
 Color del cable: Negro

Base 49 + Tija

Código Acabado
 A683-033 ● Cemento y Negro (RAL 9005)

Materiales
 Base: Cemento
 Tija: Acero inoxidable

Tipología de producto: Accesorio
 Peso: Neto 14,3 kg – Bruto 17,2 kg
 Embalaje: 63 x 62 x 7 cm - 15 kg - VOL -0,027 m³
 31 x 18 x 17 cm - 2,2 kg - VOL -0,009 m³
 Notas de producto: Base sólo para la Jaima P207

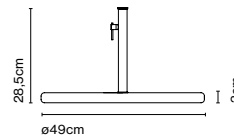

Base 70 + Tija

Código Acabado
A683-044 ● Cemento y Negro (RAL 9005)

Materiales
Base: Cemento
Tija: Acero inoxidable

Tipología de producto: Accesorio
Peso: Neto 36,8 kg – Bruto 52,2 kg
Embalaje: 80 x 80 x 20 cm - 50 kg – VOL -0,106 m³
31 x 18 x 17 cm - 2,2 kg – VOL -0,009 m³
Notas de producto: Base sólo para la Jaima P307

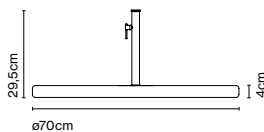

Tija fija

Código Acabado
A683-032 ● Negro (RAL 9005)

Materiales
Tija: Acero inoxidable

Tipología de producto: Accesorio
Peso: Neto 1,9 kg – Bruto 2,3 kg
Embalaje: 31 x 18 x 17 cm - 2,3 kg – VOL -0,009 m³
Notas de producto: Disponible para los modelos Jaima P207 y P307.

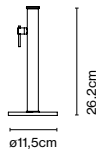

Soporte pared

Código Acabado
A683-045 ● Negro *(RAL 9005)

Materiales
Tija: Acero inoxidable

Tipología de producto: Accesorio
Peso: Neto 1,8 kg – Bruto 2 kg
Embalaje: 31 x 18 x 17 cm - 2 kg – VOL -0,009 m³
Notas de producto: Disponible para los modelos Jaima P207 y P307.

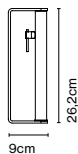

Dimmer Casambi IP65

Código Acabado
A712-001 ● Negro

Materiales
Caja: ABS
Embellecedor: Aluminio

Tipología de producto: Accesorio
85 - 240 VAC max. 50W
Peso: Neto 2 kg – Bruto 3 kg
Embalaje: 20 x 12 x 8 cm - 3 kg – VOL - 0,002 m³
Notas de producto: Caja de ABS con embellecedor de aluminio pintado en polvo. Dispositivo controlable a través de bluetooth, que permite regular la intensidad de luz o el apagado y encendido. Disponible en Android o iOS con la app Casambi.

CE
EAC
UK
IP65

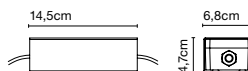

Konoha, Yabu Pushelberg

Konoha es un aplique sencillo, discreto, con una pantalla que cobija un foco de luz dirigida que se puede mover 360 grados. La pantalla, como si fuera un sombrero, cubre el foco y permite que al orientar la luz hacia arriba, rebote en su interior y

proyecte un haz de luz suave, creando una cálida iluminación de ambiente. Al mismo tiempo, si la fuente de luz se enfoca hacia abajo, proyecta luz directa y se convierte en una lámpara para leer.

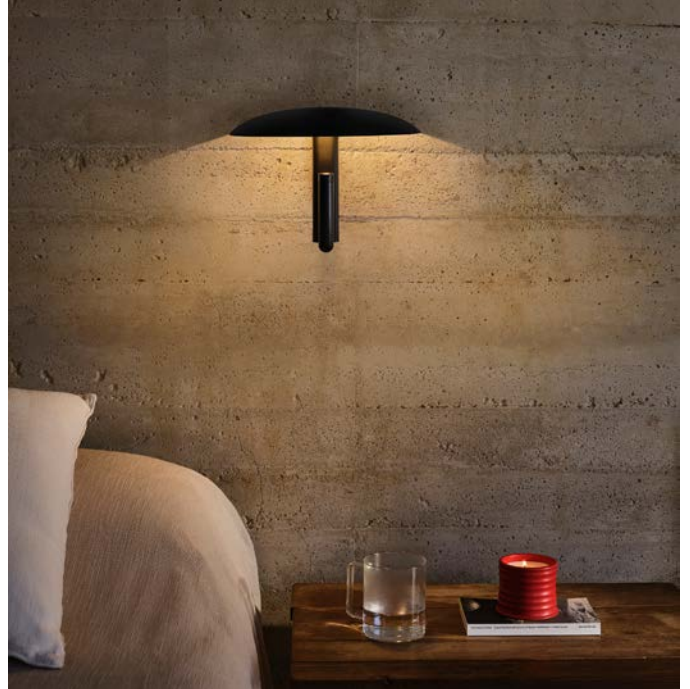

Konoha

Código	Acabado
A716-001-39-27K ☹☺	● Negro mate (RAL 9005)
A716-001-35-27K ☹☺	● Blanco tiza (RAL 085 80 10)
A716-001-41-27K ☹☺	● Terracota (RAL 050 50 40)
A716-001-45-27K ☹☺	● Gris musgo (RAL 7003)

Materiales
Estructura: Acero
Tubo: Aluminio

Dimmable: No

Tipología de producto: Pared
Fuente de luz: LED SMD 700mA 2,1W 2700K CRI90 199,4lm
Luminaria: 100 - 240 VAC 3,2W 137lm
Peso: Neto 1,14 kg – Bruto 1,9 kg
Embalaje: 35 x 33,4 x 22,8 cm – 1,9 kg Vol – 0,03 m³
Notas de producto: El interruptor ON/OFF se encuentra en la base de la estructura.
LED incluido

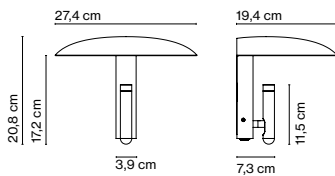

A716-001-45-27K



Lab 1

Código A646-001 Acabado ● Blanco *(RAL 9003)

Materiales Dimmable: No
Estructura: Aluminio inyectado
Tapas: Metal, madera, simil piedra

Tipología de producto: Pared
Fuente de luz: LED SMD 700mA 2,7W 3000K CRI80 101lm
Luminaria: 100 - 240 VAC 5,06W 89lm
Peso: Neto 0,87 kg – Bruto 1 kg
Embalaje: 16 x 15 x 14 cm – 1 kg Vol – 0,003 m³
Notas de producto: Tapa a pedir por separado.

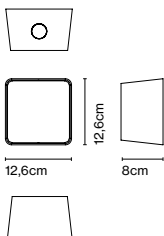

IP65



Instalación: Conexión directa

A646-001 / A646-009

Lab 2 2020

Código A646-091 Acabado ● Gris grafito (RAL 7024)

Materiales Dimmable: No
Estructura: Aluminio inyectado
Tapas: Metal, madera, símil piedra

Tipología de producto: Pared
Fuente de luz: LED SMD 24Vdc 7,4W 2700K CRI90 378lm
Luminaria: 100 - 240 VAC 8,47W 322lm
Peso: Neto 0,87 kg – Bruto 1 kg
Embalaje: 16 x 15 x 14 cm – 1 kg Vol – 0,003 m³
Notas de producto: Tapa a pedir por separado.

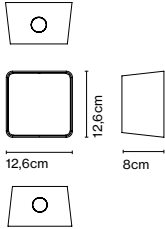

CE

UK
CA

EAC



IP65



A646-091 / A645-007

Tapas

Código Acabado
A646-005 ● Blanco (RAL 9003)
A646-022 ● Marrón (RAL 8019)
A646-023 ● Marrón óxido
A646-007 ● Iroko oscuro
A646-009 ● Símil piedra *

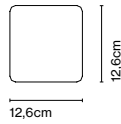

Materiales
Estructura: Aluminio inyectado
Tapas: Metal, madera, símil piedra

Tipología de producto: Accesorio

Tapa señalética

Código Acabado
- 1 - 3 unidades
- 4 - 10 unidades
- 11 - 25 unidades
- 26 o más unidades

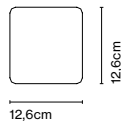

Tipología de producto: Accesorio
Bajo pedido, sólo para Lab 2.



Lab A 35

Código	Acabado
A646-060	Blanco (RAL 9003)
A646-061	Marrón (RAL 8019)
A646-062	Marrón óxido
A646-063	Iroko oscuro

Materiales
Estructura: Aluminio, Gris grafito (RAL 7024)
Tapas: Metal, madera

Dimmable: Sí
Dimmer integrado: No
Regulación: Corte de fase (Triac)

Tipología de producto: Pared
Fuente de luz: LED SMD 700mA 6,3W 2700K CRI80 590lm
Luminaria: 220 - 240 VAC TRIAC 8,41W 293lm
Peso: Neto 1,4 kg – Bruto 2,3 kg
Embalaje: 17,5 x 13 x 46 cm – 2,3 kg Vol – 0,01 m³
Notas de producto: CRI90 bajo pedido

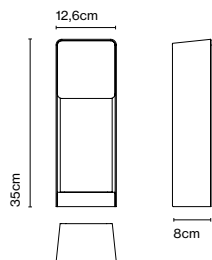

CE

UK
CA

ERC



IP65

Instalación: Conexión directa



A646-061

Lab B 35

Código	Acabado
A646-070	Blanco (RAL 7024-9003)
A646-071	Marrón (RAL 7024-8019)
A646-072	Marrón óxido
A646-073	Iroko oscuro

Materiales
Estructura: Aluminio, Gris grafito (RAL 7024)
Tapas: Metal, madera

Dimmable: Sí
Dimmer integrado: No
Regulación: Corte de fase (Triac)

Tipología de producto: Baliza
Fuente de luz: LED SMD 700mA 6,3W 2700K CRI80 590lm
Luminaria: 220 - 240 VAC TRIAC 8,41W 293lm
Peso: Neto 1,4 kg – Bruto 2,3 kg
Embalaje: 17,5 x 13 x 46 cm – 2,3 kg Vol – 0,01 m³
Notas de producto: CRI90 bajo pedido

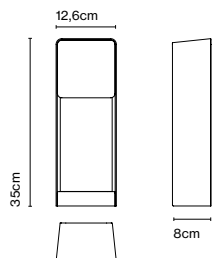

CE

UK
CA

ERC



IP65

Instalación: Conexión directa



A646-070

Lab B 60

Código	Acabado
A646-080	● Blanco (RAL 7024-9003)
A646-081	● Marrón (RAL 7024-8019)
A646-082	● Marrón óxido
A646-083	● Iroko oscuro

Materiales
Estructura: Aluminio, Gris grafito (RAL 7024)
Tapas: Metal, madera

Dimmable: Sí
Dimmer integrado: No
Regulación: Corte de fase (Triac)

Tipología de producto: Baliza
Fuente de luz: LED SMD 700mA 6,3W 2700K CRI80 590lm
Luminaria: 220 - 240 VAC TRIAC 8,41W 319lm
Peso: Neto 2,5 kg – Bruto 3,5 kg
Embalaje: 18 x 13 x 70 cm – 3,5 kg Vol – 0,02 m³
Notas de producto: CRI90 bajo pedido

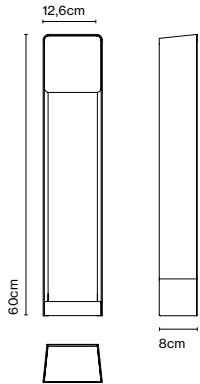

CE

UK
CA

ERC



IP65



A646-082

Placa de fijación al suelo

Código	Acabado
A646-067	● Acero inoxidable

Materiales
Estructura: Acero inoxidable

Tipología de producto: Accesorio
Peso: Neto 0,26 kg – Bruto 0,32 kg
Embalaje: 9 x 10 x 21 cm - 0,32 kg – VOL - 0,002 m³

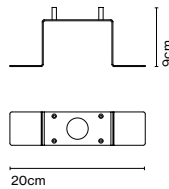

Su diseño ergonómico invita a moverlo en cualquier dirección -hasta 360º grados- y se utiliza de manera muy intuitiva: al abrirlo se enciende automáticamente y al cerrarse, se esconde en la pared quedando casi camuflado y se apaga. Es tan

versátil que se puede colocar en vertical o en horizontal según el diseño del espacio. Además, incorpora una rejilla en forma de panel de abeja que atrapa la luz periférica en todas direcciones y elimina el deslumbramiento.



Ledtube RSC

Código	Acabado
A622-216-17-27K ☹☹	● Aluminio
A622-216-18-27K ☹☹	● Bronce
A622-216-35-27K ☹☹	● Blanco mate (RAL 9010)
A622-216-39-27K ☹☹	● Negro mate (RAL 9005)

Materiales Dimmable: No
 Estructura: Aluminio inyectado
 Frontal: Policarbonato transparente

Tipología de producto: Pared
 Fuente de luz: LED SMD 700mA 2,1W 2700K CRI90 226,5lm
 Luminaria: 100 - 240 VAC 4,25W 131lm
 Peso: Neto 0,65 kg – Bruto 0,8 kg
 Embalaje: 20 x 12 x 8 cm – 0,8 kg Vol – 0,002 m³
 Notas de producto: Pulsador incorporado para encender o apagar la fuente de luz al abrir o cerrar el aplique. Rejilla en forma de panel de abeja para evitar el deslumbramiento.
 LED incluido

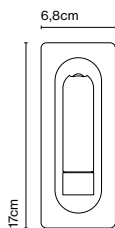

Instalación: Conexión directa



A622-216-17-27K

Ledtube RSC USB A

Código	Acabado
A622-217-17-27K	● Aluminio *
A622-217-18-27K	● Bronce *
A622-217-35-27K	● Blanco mate (RAL 9010) *
A622-217-39-27K	● Negro mate (RAL 9005) *

Materiales Dimmable: No
Estructura: Aluminio inyectado
Frontal: Policarbonato transparente

Tipología de producto: Pared
Fuente de luz: LED SMD 700mA 2,1W 2700K CRI90 226,5lm
Luminaria: 90 - 264 VAC 5,2W 131lm
Peso: Neto 0,87 kg – Bruto 1 kg
Embalaje: 11 x 21 x 9 cm – 1 kg Vol – 0,02 m³
Notas de producto: Pulsador incorporado para encender o apagar la fuente de luz al abrir o cerrar el aplique. Rejilla en forma de panel de abeja para evitar el deslumbramiento. Conector USB A incorporado en la placa.
LED incluido

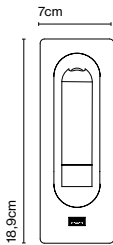

A622-217-18-27K

Ledtube RSC USB C NEW

Código	Acabado
A622-226-17-27K	● Aluminio
A622-226-18-27K	● Bronce
A622-226-35-27K	● Blanco mate (RAL 9010)
A622-226-39-27K	● Negro mate (RAL 9005)

Materiales Dimmable: No
Estructura: Aluminio inyectado
Frontal: Policarbonato transparente

Tipología de producto: Pared
Fuente de luz: LED SMD 700mA 2,1W 2700K CRI90 226,5lm
Luminaria: 90 - 264 VAC 5,2W 131lm
Peso: Neto 0,87 kg – Bruto 1 kg
Embalaje: 11 x 21 x 9 cm – 1 kg Vol – 0,02 m³
Notas de producto: Pulsador incorporado para encender o apagar la fuente de luz al abrir o cerrar el aplique. Rejilla en forma de panel de abeja para evitar el deslumbramiento. Conector USB C incorporado en la placa.
LED incluido

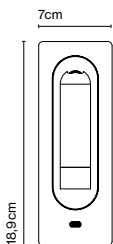

A622-226-39-27K

Instalación: Conexión directa

Ledtube R right

Código	Acabado
A622-218-17-27K	● Aluminio
A622-218-18-27K	● Bronce
A622-218-35-27K	● Blanco mate (RAL 9010)
A622-218-39-27K	● Negro mate (RAL 9005)

Materiales Dimmable: No
Estructura: Aluminio inyectado
Frontal: Policarbonato transparente

Tipología de producto: Pared
Fuente de luz: LED SMD 700mA 2,1W 2700K CRI90 226,5lm
Luminaria: 100 - 240 VAC 4,25W 131lm
Peso: Neto 0,8 kg – Bruto 0,9 kg
Embalaje: 16 x 15 x 9 cm – 0,9 kg Vol – 0,002 m³
Notas de producto: Pulsador incorporado para encender o apagar la fuente de luz al abrir o cerrar el aplique. Rejilla en forma de panel de abeja para evitar el deslumbramiento.
LED incluido

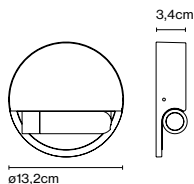

CE

ERC

UK
CA



Instalación: Conexión directa



A622-218-17-27K

Ledtube R left

Código	Acabado
A622-219-17-27K	● Aluminio
A622-219-18-27K	● Bronce
A622-219-35-27K	● Blanco mate (RAL 9010)
A622-219-39-27K	● Negro mate (RAL 9005)

Materiales Dimmable: No
Estructura: Aluminio inyectado
Frontal: Policarbonato transparente

Tipología de producto: Pared
Fuente de luz: LED SMD 700mA 2,1W 2700K CRI90 226,5lm
Luminaria: 100 - 240 VAC 4,25W 131lm
Peso: Neto 0,8 kg – Bruto 0,9 kg
Embalaje: 16 x 15 x 9 cm – 0,9 kg Vol – 0,002 m³
Notas de producto: Pulsador incorporado para encender o apagar la fuente de luz al abrir o cerrar el aplique. Rejilla en forma de panel de abeja para evitar el deslumbramiento.
LED incluido

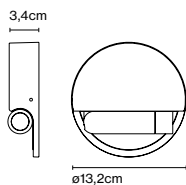

CE

ERC

UK
CA



Instalación: Conexión directa



A622-219-35-27K

Ledtube A

Código	Acabado
A622-220-17-27K ☑	Aluminio
A622-220-18-27K ☑	Bronce
A622-220-35-27K ☑	Blanco mate (RAL 9010)
A622-220-39-27K ☑	Negro mate (RAL 9005)

Materiales: Aluminio inyectado
Dimmable: No

Tipología de producto: Pared / Techo
Fuente de luz: LED SMD 700mA 2,1W 2700K CRI90 226,5lm
Luminaria: 100 - 240 VAC 4,25W 131lm
Peso: Neto 0,46 kg – Bruto 0,56 kg
Embalaje: 21 x 12 x 9 cm – 0,3 kg Vol – 0,002 m³
Notas de producto: Lente de 25° con rejilla en forma de panel de abeja para evitar el deslumbramiento.
Interruptor integrado.
LED incluido

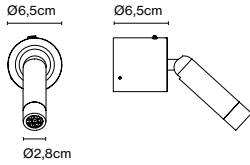

Instalación: Conexión directa
Ubicación del interruptor: Estructura



A622-220-17-27K

Ledtube mini

Código	Acabado
A622-213-17-27K ☑	Aluminio
A622-213-18-27K ☑	Bronce
A622-213-35-27K ☑	Blanco mate (RAL 9010)
A622-213-39-27K ☑	Negro mate (RAL 9005)

Materiales: Aluminio inyectado
Dimmable: No
Estructura: Aluminio inyectado
Frontal: Policarbonato transparente

Tipología de producto: Pared
Fuente de luz: LED SMD 700mA 2,1W 2700K CRI90 199,4lm
Luminaria: 220 - 240 VAC 4,33W 45lm
Peso: Neto 0,37 kg – Bruto 0,52 kg
Embalaje: 21 x 12 x 9 cm – 0,52 kg Vol – 0,002 m³
Notas de producto: Pulsador incorporado para encender o apagar la fuente de luz al abrir o cerrar el aplique. Lente de 25° con rejilla en forma de panel de abeja para evitar el deslumbramiento.
LED incluido

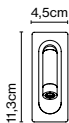

Instalación: Conexión directa



A622-213-39-27K

Ledtube mini spot

Código	Acabado
A622-214-17-27K	● Aluminio
A622-214-18-27K	● Bronce
A622-214-35-27K	● Blanco mate (RAL 9010)
A622-214-39-27K	● Negro mate (RAL 9005)

Materiales: Estructura: Aluminio inyectado
Dimmable: No

Tipología de producto: Pared / Techo
Fuente de luz: LED SMD 700mA 2,1W 2700K CRI90 199,4lm
Luminaria: 220 - 240 VAC 4,33W 45lm
Peso: Neto 0,15 kg – Bruto 0,3 kg
Embalaje: 21 x 12 x 9 cm – 0,3 kg Vol – 0,002 m³
Notas de producto: Lente de 25° con rejilla en forma de panel de abeja para evitar el deslumbramiento.
LED incluido

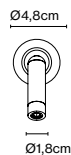

CE

ERL

UK
CA



Instalación: Conexión directa



A622-214-35-27K

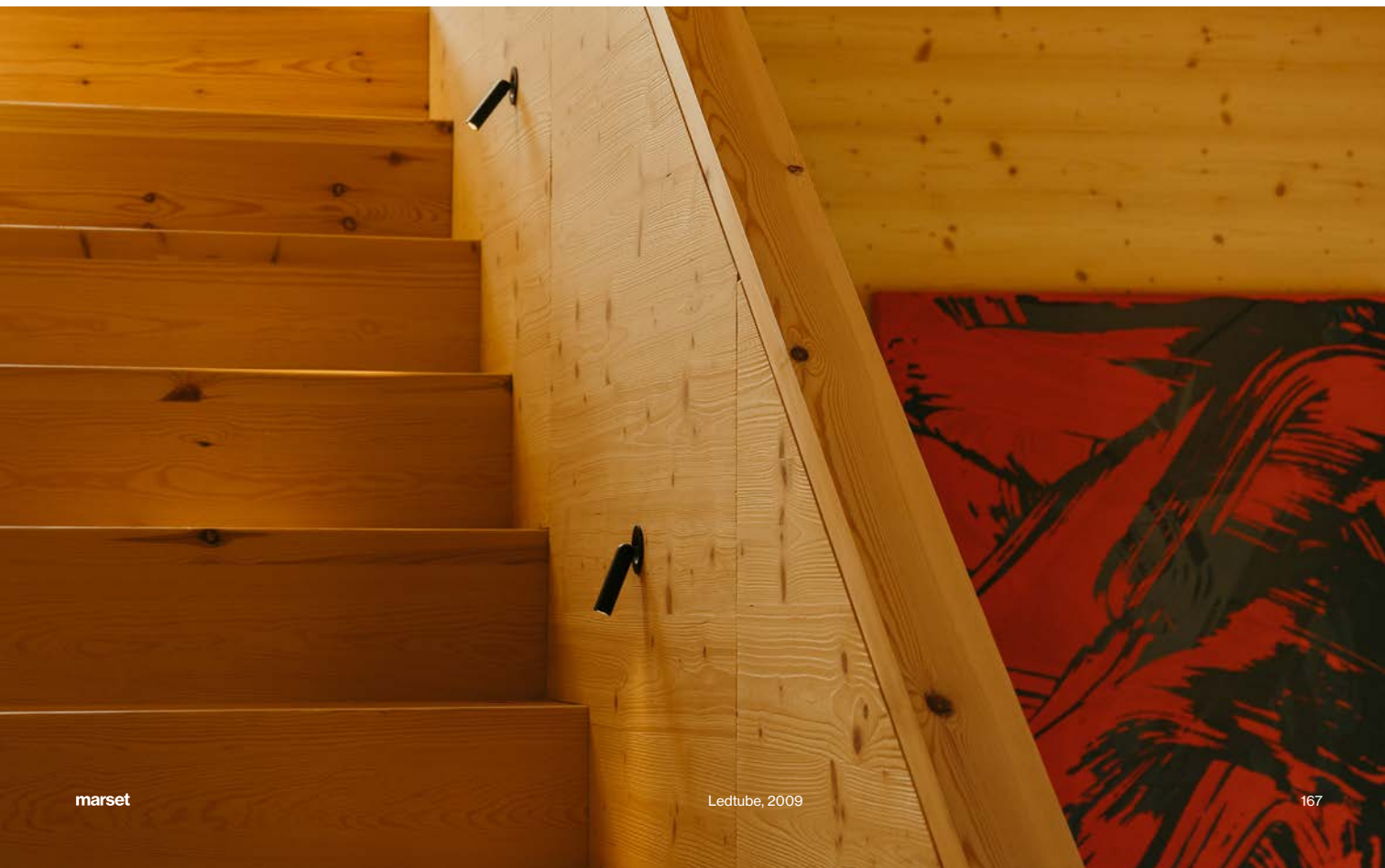

La principal característica más destacable de este aplique geométrico es la racionalidad de su diseño y su estética libre de ornamentos. En su interior, una película de policarbonato aporta una gran calidad a la fuente luminica con tecnología

LED. Su forma permite la instalación tanto en vertical como en horizontal, idónea para baño o cocina.



Manhattan LED 63.5

Código A2005-030 Acabado Chrome

Materiales Dimmable: No
Estructura: Aluminio
Difusor: Policarbonato serigrafiado

Tipología de producto: Pared
Fuente de luz: LED SMD 350mA 15,6W 2700K CRI80 2608lm
Luminaria: 220 - 240 VAC 19,15W
Peso: Neto 1,2 kg – Bruto 1,4 kg
Embalaje: 67 x 11 x 9 cm – 1,4 kg Vol – 0,01 m³
Notas de producto: 3000K bajo pedido
LED incluido

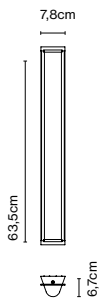

IP44

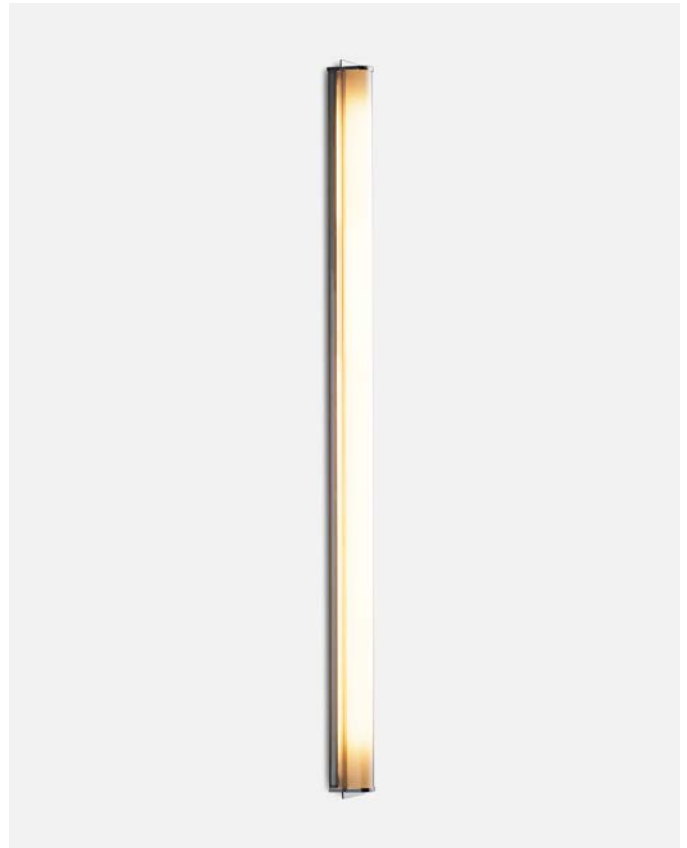

A2005-030

Instalación: Conexión directa

La belleza de la Mercer proviene no solo de su forma esencial sino también de cómo se fusionan sus materiales. La estructura de cristal soplado transparente envuelve la

pantalla textil, parece que ésta flote, transmitiendo ligereza y sofisticación.



Mercer M

Código
A89-010 ☹☺
A89-071

Acabado
● Cinta algodón crudo
● Blanco perla

Materiales
Pantalla: Textil
Estructura: Vidrio soplado
Difusor: Disco opal

Dimmer integrado: Sí
Tipo de dimmer: Progresivo

Tipología de producto: Sobremesa
Fuente de luz: E27 LED 9,5W DIM
Peso: Neto 5 kg – Bruto 6,28 kg
Embalaje: 57 x 39 x 41 cm – 6,28 kg Vol – 0,09 m³

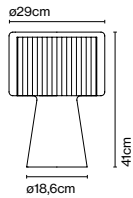

Dimmer

CE

ERC



Longitud de cable: 1,5 m
Instalación: Enchufable
Color del cable: Negro
Ubicación del interruptor: Cable



A89-010

Mercer

Código	Acabado
A89-001	● Cinta algodón crudo
A89-070	● Blanco perla

Materiales

Pantalla: Textil	Dimmer integrado: Sí
Estructura: Vidrio soplado	Tipo de dimmer: Progresivo
Difusor: Disco opal	

Tipología de producto: Sobremesa
Fuente de luz: E27 LED 9,5W DIM
Peso: Neto 5 kg – Bruto 7 kg
Embalaje: 65 x 49 x 49 cm – 7 kg Vol – 0,16 m³

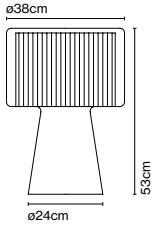

Dimmer

CE

ERC



A89-070

Mercer 30

Código	Acabado
A89-029	● Cinta algodón crudo
A89-074	● Blanco perla

Materiales

Pantalla: Textil
Estructura: Vidrio soplado

Tipología de producto: Suspensión
Fuente de luz: E27 LED Standard 8W
Peso: Neto 2,8 kg – Bruto 3,7 kg
Embalaje: 39 x 34 x 40 cm – 3,7 kg Vol – 0,06 m³

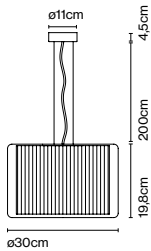

CE

ERC

UK
CB



A89-029

Mercer 44

Código Acabado
A89-012 ● Cinta algodón crudo
A89-075 ● Blanco perla

Materiales
Pantalla: Textil
Estructura: Vidrio soplado

Tipología de producto: Suspensión
Fuente de luz: 2x E27 LED Standard 8W
Peso: Neto 7,8 kg – Bruto 10 kg
Embalaje: 56 x 56 x 48 cm – 10 kg Vol – 0,15 m³

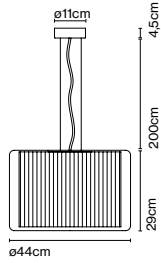

A89-075

Mercer A

Código Acabado
A89-050 ● Cinta algodón crudo
A89-076 ● Blanco perla

Materiales
Pantalla: Textil
Estructura: Vidrio soplado
Soporte: Acero cromado

Tipología de producto: Pared
Fuente de luz: E14 LED 5W
Peso: Neto 1,35 kg – Bruto 2 kg
Embalaje: 33 x 33 x 28 cm – 2 kg Vol – 0,03 m³

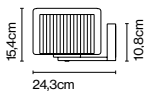

A89-050

Instalación: Conexión directa

Mercer C

Código	Acabado
A89-060	● Cinta algodón crudo
A89-077	● Blanco perla

Materiales
Pantalla: Textil
Estructura: Vidrio soplado

Tipología de producto: Techo
Fuente de luz: 2x E27 LED Standard 8W
Peso: Neto 4,5 kg – Bruto 6 kg
Embalaje: 58 x 58 x 36 cm – 6 kg Vol – 0,1 m³

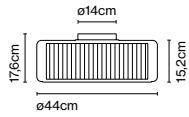

Instalación: Conexión directa



A89-060

Recambios

Código	Producto	Acabado	Recambio
R89-501	Mercer M	-	Cristal
R89-500	Mercer 53	-	Cristal
R89-505	Mercer Susp 30	-	Cristal
R89-503	Mercer Susp 44	-	Cristal
R89-504	Mercer A	-	Cristal
R89-506	Mercer C	-	Cristal

Parad3jicamente este dise1o empieza con la deconstrucci3n del arquetipo de una l3mpara: sintetiz3ndola al m3ximo, se queda solo con un cuerpo cil3ndrico suspendido con un LED incorporado. A este cilindro se le pueden a1adir distintas

pantallas c3nicas en blanco perla, negro, y en varias medidas. Ahora tambi3n est3 disponible con un accesorio de vidrio prensado, en acabado fum3. Un complemento que aporta volumen y consigue que su iluminaci3n se llene de matices.



Milana

C3digo A699-001-35-27K \equiv \odot Acabado
 A699-001-39-27K \equiv \odot ● Blanco roto (RAL 1013)
 ● Negro (RAL 9005)

Materiales Pantalla: Aluminio
 Difusor: Policarbonato
 Dimmable: S3
 Dimmer integrado: No
 Regulaci3n: Corte de fase (Triac), DALI

Tipolog3a de producto: Suspensi3n
 Fuente de luz: LED SMD 700mA 8,6W 2700K CRI90 372lm
 Luminaria: 220 - 240 VAC TRIAC 8,72W 340lm
 Peso: Neto 0,5 kg - Bruto 0,86 kg
 Embalaje: 24 x 24 x 7 cm - 0,86 kg Vol - 0,004 m³
 Notas de producto: DALI bajo pedido
 LED incluido

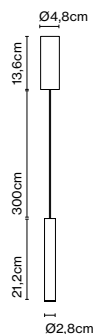

Dimmable



CE

ERC

UK
 CR

Longitud de cable: 3 m
 Instalaci3n: Conexi3n directa
 Color del cable: Negro
 Color del flor3n: Negro



Notas de producto: DALI bajo pedido. Suplemento de 125 3.

A699-001-35-27K / A699-001-39-27K

Milana 32

Código
A699-003-35-27K
A699-003-39-27K ☉

Acabado
● Blanco roto (RAL 1013)
● Negro (RAL 9005)

Materiales
Pantalla: Aluminio
Difusor: Policarbonato

Dimmable: Sí
Dimmer integrado: No
Regulación: Corte de fase (Triac), DALI

Tipología de producto: Suspensión
Fuente de luz: LED SMD 700mA 8,6W 2700K CRI90 372lm
Luminaria: 220 - 240 VAC TRIAC 8,72W 340lm
Peso: Neto 0,87 kg – Bruto 1,68 kg
Embalaje: 24 x 24 x 7 cm – 0,86 kg Vol – 0,004 m³
36,5 x 36,5 x 7,5 cm – 0,82 kg Vol – 0,009 m³
Notas de producto: DALI bajo pedido
LED incluido

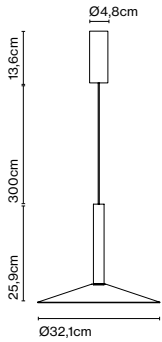

Dimmable

CE

ERC

UK
CA

Longitud de cable: 3 m
Instalación: Conexión directa
Color del cable: Negro
Color del florón: Negro



Notas de producto: DALI bajo pedido. Suplemento de 125 €.

A699-003-39-27K

Milana 47

Código
A699-005-35-27K
A699-005-39-27K ☉

Acabado
● Blanco roto (RAL 1013)
● Negro (RAL 9005)

Materiales
Pantalla: Aluminio
Difusor: Policarbonato

Dimmable: Sí
Dimmer integrado: No
Regulación: Corte de fase (Triac), DALI

Tipología de producto: Suspensión
Fuente de luz: LED SMD 700mA 8,6W 2700K CRI90 372lm
Luminaria: 220 - 240 VAC TRIAC 8,72W 340lm
Peso: Neto 1,3 kg – Bruto 2,6 kg
Embalaje: 24 x 24 x 7 cm – 0,86 kg Vol – 0,004 m³
52,5 x 52,5 x 10 cm – 1,56 kg Vol – 0,028 m³
Notas de producto: DALI bajo pedido
LED incluido

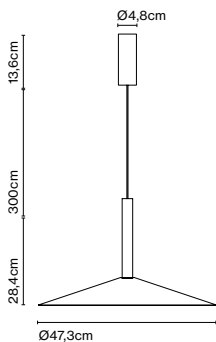

Dimmable

CE

ERC

UK
CA

Longitud de cable: 3 m
Instalación: Conexión directa
Color del cable: Negro
Color del florón: Negro



Notas de producto: DALI bajo pedido. Suplemento de 125 €.

A699-005-35-27K

Milana Contrapeso

Código Acabado
A699-007-35-27K ● Blanco roto (RAL 1013)
A699-007-39-27K ● Negro (RAL 9005)

Materiales Dimmable: Sí
Pantalla: Aluminio Dimmer integrado: No
Difusor: Policarbonato Regulación: Corte de fase (Triac), DALI

Tipología de producto: Suspensión
Fuente de luz: LED SMD 700mA 8,6W 2700K CRI90 372lm
Luminaria: 220 - 240 VAC TRIAC 8,72W 340lm
Peso: Neto 1 kg – Bruto 1,46 kg
Embalaje: 24 x 24 x 7 cm – 0,86 kg Vol – 0,004 m³
12 x 12 x 7 cm – 0,6 kg Vol – 0,001 m³
Notas de producto: DALI bajo pedido
LED incluido

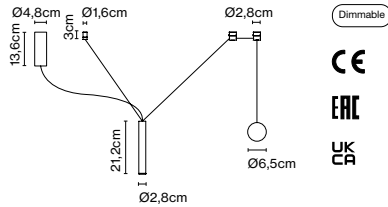

Longitud de cable: 3 m
Instalación: Conexión directa
Color del cable: Negro
Color del florón: Negro

Notas de producto: DALI bajo pedido. Suplemento de 125 €.



A699-007-39-27K

Milana Contrapeso 32

Código Acabado
A699-009-35-27K ● Blanco roto (RAL 1013)
A699-009-39-27K ● Negro (RAL 9005)

Materiales Dimmable: Sí
Pantalla: Aluminio Dimmer integrado: No
Difusor: Policarbonato Regulación: Corte de fase (Triac), DALI

Tipología de producto: Suspensión
Fuente de luz: LED SMD 700mA 8,6W 2700K CRI90 372lm
Luminaria: 220 - 240 VAC TRIAC 8,72W 340lm
Peso: Neto 1,6 kg – Bruto 2,28 kg
Embalaje: 24 x 24 x 7 cm – 0,86 kg Vol – 0,004 m³
12 x 12 x 7 cm – 0,6 kg Vol – 0,001 m³
36,5 x 36,5 x 7,5 cm – 0,82 kg Vol – 0,009 m³
Notas de producto: DALI bajo pedido
LED incluido

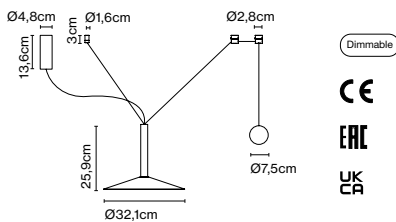

Longitud de cable: 3 m
Instalación: Conexión directa
Color del cable: Negro
Color del florón: Negro

Notas de producto: DALI bajo pedido. Suplemento de 125 €.



A699-009-35-27K

Milana Contrapeso 47

Código Acabado
 A699-011-35-27K ● Blanco roto (RAL 1013)
 A699-011-39-27K ● Negro (RAL 9005)

Materiales Dimmable: Si
 Pantalla: Aluminio Dimmer integrado: No
 Difusor: Policarbonato Regulación: Corte de fase (Triac), DALI

Tipología de producto: Suspensión
 Fuente de luz: LED SMD 700mA 8,6W 2700K CRI90 372lm
 Luminaria: 220 - 240 VAC TRIAC 8,72W 340lm
 Peso: Neto 2,3 kg – Bruto 3,04 kg
 Embalaje: 24 x 24 x 7 cm – 0,86 kg Vol – 0,004 m³
 12 x 12 x 7 cm – 0,6 kg Vol – 0,001 m³
 52,5 x 52,5 x 10 cm – 1,6 kg Vol – 0,028 m³
 Notas de producto: DALI bajo pedido
 LED incluido

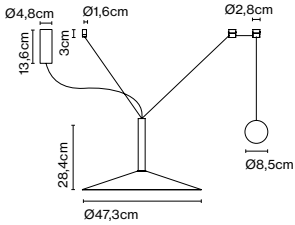

Dimmable



CE

ERC

UK
CA

Longitud de cable: 3 m
 Instalación: Conexión directa
 Color del cable: Negro
 Color del florón: Negro

Notas de producto: DALI bajo pedido. Suplemento de 125 €.



A699-011-39-27K

Milana - 24V

Código Acabado
 A699-200-35-27K ● Blanco roto (RAL 1013)
 A699-200-39-27K ● Negro (RAL 9005)

Materiales Dimmable: Si
 Pantalla: Aluminio Dimmer integrado: No
 Difusor: Policarbonato Regulación: Depende de la fuente de alimentación adquirida.
 Corte de fase (Triac), Casambi
 No es compatible con DALI

Tipología de producto: Suspensión
 Fuente de luz: LED SMD 24Vdc 7,2W 2700K CRI90 372lm
 Luminaria: (Alimentación eléctrica no incluida)
 Peso: Neto 0,25 kg – Bruto 0,61 kg
 Embalaje: 24 x 24 x 7 cm – 0,61 kg Vol – 0,004 m³
 Notas de producto: Usar con el Cluster. 1ud. Accesorio gancho incluido.
 LED incluido

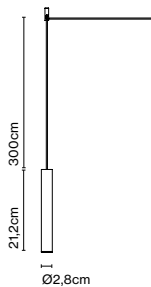

Dimmable



CE

ERC

UK
CA

Longitud de cable: 3 m
 Instalación: Conexión directa
 Color del cable: Negro



A699-200-39-27K / A699-200-35-27K

Milana 32 - 24V

Código Acabado
A699-201-35-27K ● Blanco roto (RAL 1013)
A699-201-39-27K ● Negro (RAL 9005)

Materiales Dimmable: Sí
Pantalla: Aluminio Dimmer integrado: No
Difusor: Policarbonato Regulación: Depende de la fuente de alimentación adquirida.
Corte de fase (Triac), Casambi
No es compatible con DALI

Tipología de producto: Suspensión
Fuente de luz: LED SMD 24Vdc 7,2W 2700K CRI90 372lm
Luminaria: (Alimentación eléctrica no incluida)
Peso: Neto 0,77 kg – Bruto 1,43 kg
Embalaje: 24 x 24 x 7 cm – 0,61 kg Vol – 0,004 m³
36,5 x 36,5 x 7,5 cm – 0,82 kg Vol – 0,009 m³

Notas de producto: Usar con el Cluster. 1ud. Accesorio gancho incluido.
LED incluido

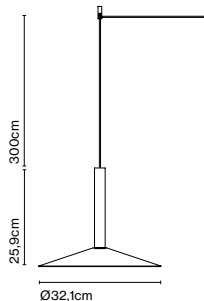

Dimmable



CE

ERC

UK
CA



A699-201-39-27K

Milana 47 - 24V

Código Acabado
A699-202-35-27K ● Blanco roto (RAL 1013)
A699-202-39-27K ● Negro (RAL 9005)

Materiales Dimmable: Sí
Pantalla: Aluminio Dimmer integrado: No
Difusor: Policarbonato Regulación: Depende de la fuente de alimentación adquirida.
Corte de fase (Triac), Casambi
No es compatible con DALI

Tipología de producto: Suspensión
Fuente de luz: LED SMD 24Vdc 7,2W 2700K CRI90 372lm
Luminaria: (Alimentación eléctrica no incluida)
Peso: Neto 1,2 kg – Bruto 2,5 kg
Embalaje: 24 x 24 x 7 cm – 0,76 kg Vol – 0,004 m³
52,5 x 52,5 x 10 cm – 1,56 kg Vol – 0,028 m³

Notas de producto: Usar con el Cluster. 1ud. Accesorio gancho incluido.
LED incluido

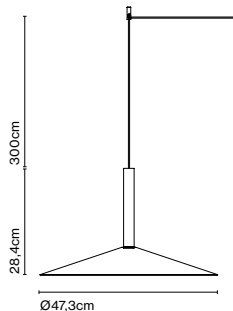

Dimmable



CE

ERC

UK
CA



A699-202-35-27K



Milana 8

Código Acabado
A699-135-35-27K ● Blanco roto (RAL 1013)
A699-135-39-27K ● Negro (RAL 9005)

Materiales Dimmable: Si
Pantalla: Aluminio Dimmer integrado: No
Difusor: Vidrio prensado Regulación: Corte de fase (Triac), DALI

Tipología de producto: Suspensión
Fuente de luz: LED SMD 700mA 8,6W 2700K CRI90 372lm
Luminaria: 220 - 240 VAC TRIAC 8,72W 340lm
Peso: Neto 0,6 kg – Bruto 0,96 kg
Embalaje: 24 x 24 x 7 cm – 0,96 kg Vol – 0,004 m³
Notas de producto: DALI bajo pedido
LED incluido

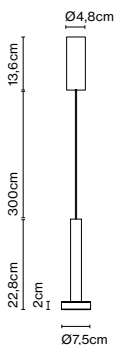

Dimmable



CE

ERC

UK
CA

Longitud de cable: 3 m
Instalación: Conexión directa
Color del cable: Negro
Color del florón: Negro



A699-135-39-27K

Milana 8 - 24V

Código Acabado
A699-136-35-27K ● Blanco roto (RAL 1013)
A699-136-39-27K ● Negro (RAL 9005)

Materiales Dimmable: Si
Pantalla: Aluminio Dimmer integrado: No
Difusor: Vidrio prensado Regulación: Depende de la fuente de alimentación adquirida.
Corte de fase (Triac), Casambi
No es compatible con DALI

Tipología de producto: Suspensión
Fuente de luz: LED SMD 24Vdc 7,2W 2700K CRI90 372lm
Luminaria: (Alimentación eléctrica no incluida)
Peso: Neto 0,35 kg – Bruto 0,71 kg
Embalaje: 24 x 24 x 7 cm – 0,71 kg Vol – 0,004 m³
Notas de producto: Usar con el Cluster. 1ud. Accesorio gancho incluido.
LED incluido

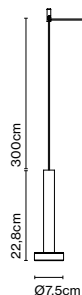

Dimmable



CE

ERC

UK
CA

Longitud de cable: 3 m
Instalación: Conexión directa
Color del cable: Negro



A699-136-35-27K

Recambios

Código	Producto	Acabado	Recambio
R699-025	Milana 32	Blanco	Pantalla
R699-024	Milana 32	Negro	Pantalla
R699-029	Milana 47	Blanco	Pantalla
R699-028	Milana 47	Negro	Pantalla





Neón de Luz NL - A 125

Código	Acabado	Dimming	Clase
A70-501	● Aluminio LED *	-	II
A70-512	● Aluminio LED *	DALI	II

Materiales: Estructura: Policarbonato con reflectores
 Soportes: Zamac cromado
 Caja de reactancia: Policarbonato
Dimmable: Depende del modelo
Dimmer integrado: No
Regulación: DALI

Tipología de producto: Pared
Fuente de luz: LED SMD 450mA 38,9W 3000K CRI80 5190lm
Luminaria: 220 - 240 VAC 40,35W 3020lm
 220 - 240 VAC DALI 40,29W 3020lm
Peso: Neto 2,1 kg – Bruto 3 kg
Embalaje: 127 x 8 x 8 cm – 1,8 kg Vol – 0,008 m³
 58 x 22 x 5 cm – 1,2 kg Vol – 0,006 m³

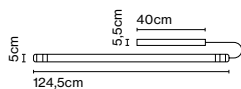

Dimmable



CE

ERC

UK
CA

Instalación: Conexión directa
Color del cable: Transparente
Color del florón: Blanco



Neón de Luz NL - A 155

Código	Acabado	Dimming	Clase
A70-502	● Aluminio LED *	-	II
A70-513	● Aluminio LED *	DALI	II

Materiales
 Estructura: Policarbonato con reflectores
 Soportes: Zamac cromado
 Caja de reactancia: Policarbonato

Dimmable: Depende del modelo
 Dimmer integrado: No
 Regulación: DALI

Tipología de producto: Pared
 Fuente de luz: LED SMD 450mA 51,25W 3000K CRI80 8715lm
 Luminaria: 220 - 240 VAC 55,98W 4274lm
 220 - 240 VAC DALI 55,8W 4274lm
 Peso: Neto 2,2 kg – Bruto 3,5 kg
 Embalaje: 158 x 8 x 8 cm – 2,3 kg Vol – 0,010 m³
 58 x 22 x 5 cm – 1,2 kg Vol – 0,006 m³
 LED incluido

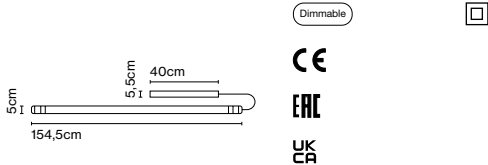

Instalación: Conexión directa
 Color del cable: Transparente
 Color del florón: Blanco



A70-502

Neón de Luz NL - S 125

Código	Acabado	Dimming	Clase
A70-504	● Aluminio LED *	-	II
A70-516	● Aluminio LED *	DALI	II

Materiales
 Estructura: Policarbonato con reflectores
 Soportes: Zamac cromado
 Caja de reactancia: Policarbonato

Dimmable: Depende del modelo
 Dimmer integrado: No
 Regulación: DALI

Tipología de producto: Suspensión
 Fuente de luz: LED SMD 450mA 38,9W 3000K CRI80 5190lm
 Luminaria: 220 - 240 VAC 40,35W 3020lm
 220 - 240 VAC 40,29W 3020lm
 Peso: Neto 2,1 kg – Bruto 2,74 kg
 Embalaje: 127 x 8 x 8 cm – 1,54 kg Vol – 0,008 m³
 51 x 17 x 8 cm – 1,2 kg Vol – 0,006 m³
 LED incluido

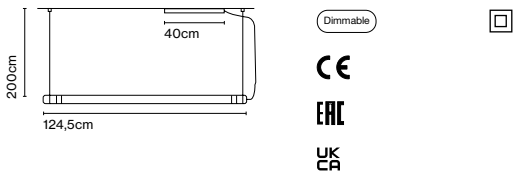

Longitud de cable: 2 m
 Instalación: Conexión directa
 Color del cable: Transparente
 Color del florón: Blanco



A70-504

Neón de Luz NL - S 155

Código	Acabado	Dimming	Clase
A70-505	● Aluminio LED *	-	II
A70-517	● Aluminio LED *	DALI	II

Materiales
Estructura: Policarbonato con reflectores
Soportes: Zamac cromado
Caja de reactancia: Policarbonato

Dimmable: Depende del modelo
Dimmer integrado: No
Regulación: DALI

Tipología de producto: Suspensión
Fuente de luz: LED SMD 450mA 51,25W 3000K CRI80 8715lm
Luminaria: 220 - 240 VAC 55,98W 4274lm
220 - 240 VAC DALI 55,82W 4274lm
Peso: Neto 2,3 kg – Bruto 3,2 kg
Embalaje: 158 x 8 x 8 cm – 2 kg Vol – 0,010 m³
58 x 22 x 5 cm – 1,2 kg Vol – 0,006 m³
LED incluido

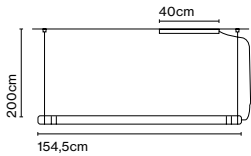

Dimmable



CE

ERC

UK
CA

Longitud de cable: 2 m
Instalación: Conexión directa
Color del cable: Transparente
Color del florón: Blanco



A70-505





Nº8, Christophe Mathieu



Nº8

Código Acabado
 A670-001 ● Roble
 A670-002 ● Wengué

Materiales Dimmable: No
 Placa: Metal
 Brazo: Flexo negro trenzado
 Difusor: Madera

Tipología de producto: Pared
 Fuente de luz: LED SMD 700mA 2,1W 2700K CRI80 226,5lm
 Luminaria: 100 - 240 VAC 4,25W
 Peso: Neto 0,62 kg – Bruto 1,15 kg
 Embalaje: 69 x 17 x 12 cm – 1,15 kg Vol – 0,01 m³
 LED incluido

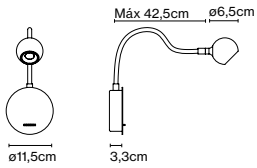

A670-001

Para Christophe Mathieu diseñar consiste sobre todo en observar y pensar un objeto que abarque muchas posibilidades y se utilice a lo largo del tiempo. Esa es su idea al presentar esta nueva baliza y aplique que a través de su luz quiere acentuar

el exterior, desvelar la arquitectura, señalar un camino o alumbrar un árbol. En cualquiera de las balizas, los focos se pueden desplazar a lo largo de la tija para adaptarse al crecimiento de la vegetación.



Palosanto B 5/30

Código	Acabado	Potencia
A722-010-39-27K	● Negro (RAL 9005)	2,8W
A722-015-39-27K	● Negro (RAL 9005)	6,3W
A722-010-31-27K	● Marrón óxido	2,8W
A722-015-31-27K	● Marrón óxido	6,3W

Materiales	Dimmable: Sí
Difusor: Aluminio	Dimmer integrado: No
Estructura: Aluminio	Regulación: Depende de la fuente de alimentación adquirida.

Tipología de producto: Baliza
 Fuente de luz: LED SMD 24Vdc 2,8W 2700K CRI90
 LED SMD 24Vdc 6,3W 2700K CRI90
 Luminaria: (Alimentación eléctrica no incluida)
 Lente con apertura de 27°. Celda de deslumbramiento incluida en el embalaje.

Notas de producto: Alimentación eléctrica remota de 24V a pedir por separado.
 Lentes con apertura de 14° y 37° bajo pedido. Suplemento de 30€.
 3000K bajo pedido. Suplemento de 15€.
 El foco de luz se desplaza 14 cm a lo largo de la tija.
 LED incluido

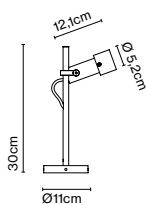

Dimmable



CE

IP65

ERC

UK

CR

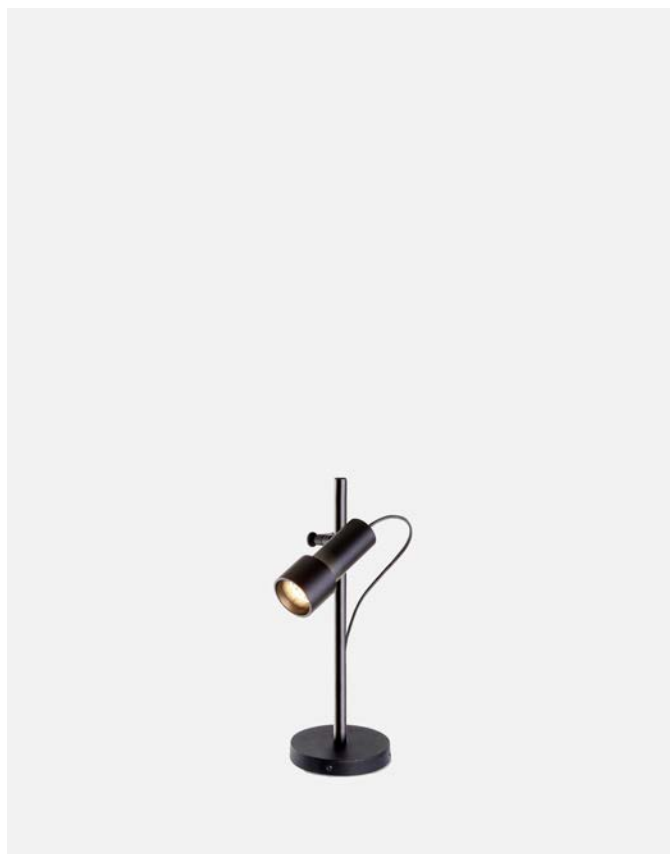

A722-010-39-27K

Longitud de cable: 2,6 m

Palosanto B 5/60

Código	Acabado	Potencia
A722-011-39-27K	● Negro (RAL 9005)	2,8W
A722-016-39-27K	● Negro (RAL 9005)	6,3W
A722-011-31-27K	● Marrón óxido	2,8W
A722-016-31-27K	● Marrón óxido	6,3W

Materiales	Dimmable: Si
Difusor: Aluminio	Dimmer integrado: No
Estructura: Aluminio	Regulación: Depende de la fuente de alimentación adquirida.

Tipología de producto: Baliza
 Fuente de luz: LED SMD 24Vdc 2,8W 2700K CRI90
 LED SMD 24Vdc 6,3W 2700K CRI90
 Luminaria: (Alimentación eléctrica no incluida)
 Lente con apertura de 27°. Celda de deslumbramiento incluida en el embalaje.

Notas de producto: Alimentación eléctrica remota de 24V a pedir por separado.
 Lentes con apertura de 14° y 37° bajo pedido. Suplemento de 30€.
 3000K bajo pedido. Suplemento de 15€.
 El foco de luz se desplaza 20 cm a lo largo de la tija.
 LED incluido

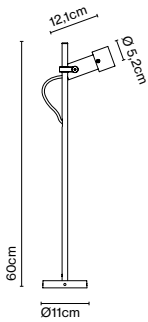

Dimmable



CE

IP65

ERC

UK
CA

Longitud de cable: 2,5 m



A722-011-39-27K

Palosanto B 5/83

Código	Acabado	Potencia
A722-012-39-27K	● Negro (RAL 9005)	2,8W
A722-017-39-27K	● Negro (RAL 9005)	6,3W
A722-012-31-27K	● Marrón óxido	2,8W
A722-017-31-27K	● Marrón óxido	6,3W

Materiales	Dimmable: Si
Difusor: Aluminio	Dimmer integrado: No
Estructura: Aluminio	Regulación: Depende de la fuente de alimentación adquirida.

Tipología de producto: Baliza
 Fuente de luz: LED SMD 24Vdc 2,8W 2700K CRI90
 LED SMD 24Vdc 6,3W 2700K CRI90
 Luminaria: (Alimentación eléctrica no incluida)
 Lente con apertura de 27°. Celda de deslumbramiento incluida en el embalaje.

Notas de producto: Alimentación eléctrica remota de 24V a pedir por separado.
 Lentes con apertura de 14° y 37° bajo pedido. Suplemento de 30€.
 3000K bajo pedido. Suplemento de 15€.
 El foco de luz se desplaza 21,5 cm a lo largo de la tija.
 LED incluido

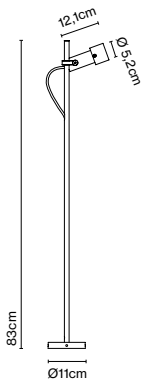

Dimmable



CE

IP65

ERC

UK
CA

Longitud de cable: 2 m



A722-012-39-27K



Palosanto B 5x2/83

Código	Acabado	Potencia
A722-013-39-27K	● Negro (RAL 9005)	2,8W
A722-018-39-27K	● Negro (RAL 9005)	6,3W
A722-013-31-27K	● Marrón óxido	2,8W
A722-018-31-27K	● Marrón óxido	6,3W

Materiales	Dimmable: Si
Difusor: Aluminio	Dimmer integrado: No
Estructura: Acero inoxidable	Regulación: Depende de la fuente de alimentación adquirida.

Tipología de producto: Baliza
 Fuente de luz: LED SMD 24Vdc 2,8W 2700K CRI90
 LED SMD 24Vdc 6,3W 2700K CRI90
 Luminaria: (Alimentación eléctrica no incluida)
 Lente con apertura de 27°. Celda de deslumbramiento incluida en el embalaje.

Notas de producto: Alimentación eléctrica remota de 24V a pedir por separado.
 Lentes con apertura de 14° y 37° bajo pedido. Suplemento de 30€.
 3000K bajo pedido. Suplemento de 15€.
 El foco de luz se desplaza 21,5 cm a lo largo de la tija.
 LED incluido

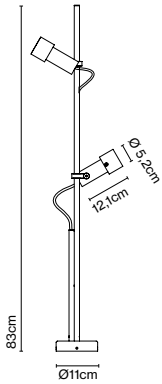

Dimmable



CE

IP65

ERC

UK

CA

Longitud de cable: 2 m



A722-013-39-27K

Palosanto A 5

Código	Acabado	Potencia
A722-014-39-27K	● Negro (RAL 9005)	2,8W
A722-019-39-27K	● Negro (RAL 9005)	6,3W
A722-014-31-27K	● Marrón óxido	2,8W
A722-019-31-27K	● Marrón óxido	6,3W

Materiales	Dimmable: Si
Difusor: Aluminio	Dimmer integrado: No
Estructura: Aluminio	Regulación: Depende de la fuente de alimentación adquirida.

Tipología de producto: Aplique
 Fuente de luz: LED SMD 24Vdc 2,8W 2700K CRI90
 LED SMD 24Vdc 6,3W 2700K CRI90
 Luminaria: (Alimentación eléctrica no incluida)
 Lente con apertura de 27°. Celda de deslumbramiento incluida en el embalaje.

Notas de producto: Alimentación eléctrica remota de 24V a pedir por separado.
 Lentes con apertura de 14° y 37° bajo pedido. Suplemento de 30€.
 3000K bajo pedido. Suplemento de 15€.
 LED incluido

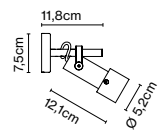

Dimmable



CE

IP65

ERC

UK

CA

Longitud de cable: 2,6 m



A722-014-39-27K

Accesorio piqueta

Código Acabado
A662-555 ● Acero inoxidable

Materiales
Estructura: Acero inoxidable 316 L

Tipología de producto: Accesorio
Peso: Neto 0,3 kg – Bruto 0,4 kg
Embalaje: 14 x 14 x 28 cm - 0,4 kg – VOL - 0,006 m³

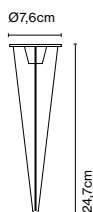

Placa de fijación al suelo

Código Acabado
A662-556 ● Acero inoxidable

Materiales
Estructura: Acero inoxidable 316 L

Tipología de producto: Accesorio
Peso: Neto 0,3 kg – Bruto 0,4 kg
Embalaje: 15 x 15 x 13 cm - 0,4 kg – VOL - 0,003 m³

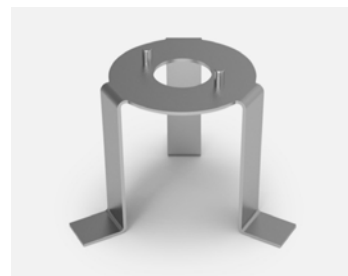
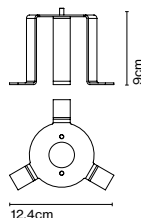

Palosanto: Fuente de alimentación - No Dimmable IP

Código	Descripción	Dimming	Clase
968-305	Fuente de alimentación 35W - 24V - IP67	-	II
968-250	Fuente de alimentación 70W - 24V - IP67	-	II

Palosanto: Fuente de alimentación - Dimmable

Código	Descripción	Dimming	Clase
968-223-23	Fuente de alimentación 20W - 24V	Triac	II
968-205	Fuente de alimentación 50W - 24V	Triac	II
968-227	Fuente de alimentación 35W - 24V	DALI	II
968-206	Fuente de alimentación 60W - 24V	DALI	II

Palosanto: Caja de conexiones

Código	Descripción	Dimming	Clase
A666-210	Caja de conexiones 50W - 24V - IP67 (230 x 126 x 56mm)	Triac	II
A666-211	Caja de conexiones 35W - 24V - IP67 (230 x 126 x 56mm)	DALI	II
A666-212	Caja de conexiones 120W - 24V - IP67 (280 x 165 x 82mm)	DALI	II
A666-611	Caja de conexiones 35W - 24V - IP67 (230 x 126 x 56mm)	Casambi	II
A666-612	Caja de conexiones 120W - 24V - IP67 (280 x 165 x 82mm)	Casambi	II

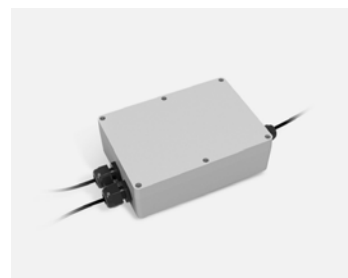

Palosanto: Accesorio conector

Código Descripción
A963-001 Bloque de terminales IP68 H2O Stop anticondensación con 2 vías y 4 polos. (Cable ø5,5÷12 mm).



A963-002 Bloque de terminales IP68 H2O Stop anticondensación con 3/4 vías y 4 polos. (Cable ø5,5÷12 mm).



Un buen diseño es aquel que perdura en el tiempo. Así sucede con el Plaff-on!, una lámpara que lleva casi diez años iluminando techos y paredes. Su difusor de vidrio soplado blanco parece que flote, despegándose del techo y de la circunferencia que

lo envuelve, y su luz se filtra hacia arriba creando un halo luminoso. Destila sencillez y resulta ser muy útil. Tanto es así que se echaba de menos una luminaria como ésta para exterior.

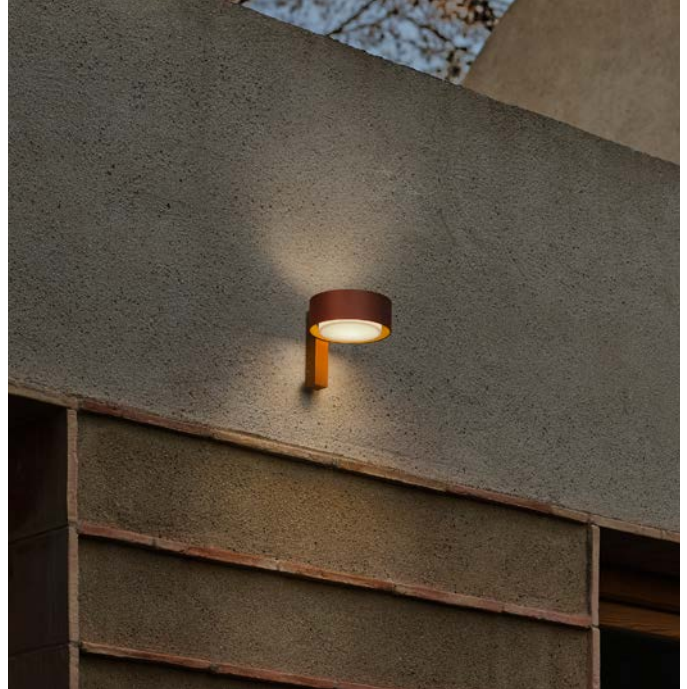

Plaff-on! 16 IP65 NUEVOS ACABADOS

Código
 A628-050 ● Negro (RAL 9005)
 A628-050-31-27K ● Marrón óxido
 A628-050-35-27K ● Blanco (RAL 9010)

Materiales
 Estructura: Aluminio
 Pantalla: Cristal soplado opal

Dimmable: Sí
 Dimmer integrado: No
 Regulación: Corte de fase (Triac)

Tipología de producto: Pared / Techo
 Fuente de luz: LED COB 230 VAC 8W 2700K CRI90 571lm
 Luminaria: 230 VAC TRIAC 8,47W 225lm
 Peso: Neto 0,8 kg – Bruto 1,2 kg
 Embalaje: 22 x 22 x 17 cm – 1,2 kg Vol – 0,008 m³
 LED incluido

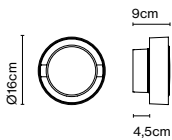

Dimmable



IP65

CE

ERC

UK

CR

Instalación: Conexión directa

Notas de producto: 3000K bajo pedido. Suplemento de 110 €.



A628-050-31-27K

Tapa señalética

Código	Descripción
-	1 - 3 unidades
-	4 - 10 unidades
-	11 - 25 unidades
-	26 o más unidades

Tipología de producto: Accesorio
 Notas de producto: Pedido mínimo de 3uds.
 Bajo pedido.

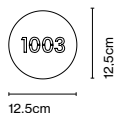

Plaff-on! 33 LED IP54

Código	Acabado	Dimming	CCT
A628-054	● Negro (RAL 9005)	Triac	27K
A628-055	● Negro (RAL 9005)	DALI	27K
A628-065	● Negro (RAL 9005)	Triac	27-30-40K
A628-054-31-27K	● Marrón óxido	Triac	27K
A628-055-31-27K	● Marrón óxido	DALI	27K
A628-065-31-3CCT	● Marrón óxido	Triac	27-30-40K

Materiales: Aluminio
 Estructura: Aluminio
 Pantalla: Cristal soplado opal

Dimmable: Si
 Dimmer integrado: No
 Regulación: Corte de fase (Triac)
 DALI, Casambi

Tipología de producto: Pared / Techo
 Fuente de luz: LED SMD 700mA 21,8W 2700K CRI90 2654lm
 Luminaria: 220 - 240 VAC TRIAC 27W 1941lm
 220 - 240 VAC DALI 26,1W 1941lm
 Fuente de luz: LED SMD 700mA 21,8W 3000K CRI90 2929lm
 Luminaria: 220 - 240 VAC TRIAC 26,95W
 Fuente de luz: LED SMD 700mA 21,8W 4000K CRI90 3049lm
 Luminaria: 220 - 240 VAC TRIAC 26,95W
 Peso: Neto 4 kg – Bruto 4,5 kg
 Embalaje: 40 x 40 x 21 cm – 4,5 kg Vol – 0,03 m³
 LED incluido

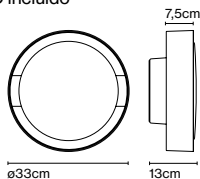

Dimmable



IP54

CE

ERC

UK



Instalación: Conexión directa

El modelo 3-CCT tiene un switch integrado para seleccionar la temperatura de color deseada durante la instalación.

Notas de producto: Casambi bajo pedido. Suplemento de 210 €

Plaff-on! 33 IP54

Código	Acabado
A628-053 	● Negro (RAL 9005)
A628-053-31	● Marrón óxido

Materiales

Estructura: Aluminio

Pantalla: Cristal soplado opal

Tipología de producto: Pared / Techo

Fuente de luz: 2x E27 LED Standard 8W

Peso: Neto 4,1 kg – Bruto 4,5 kg

Embalaje: 40 x 40 x 21 cm – 4,5 kg Vol – 0,03 m³

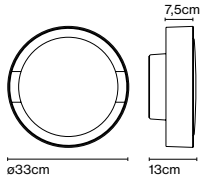

CE

IP54

EAC

UK
CA



Instalación: Conexión directa

A628-053-31

Plaff-on! 50 LED IP54

Código	Acabado	Dimming	CCT	Clase
A628-057 	● Negro (RAL 9005)	Triac	27K	II
A628-058	● Negro (RAL 9005)	DALI	27K	I
A628-066	● Negro (RAL 9005)	Triac	27-30-40K	II
A628-057-31-27K	● Marrón óxido	Triac	27K	II
A628-058-31-27K	● Marrón óxido	DALI	27K	I
A628-066-31-3CCT	● Marrón óxido	Triac	27-30-40K	II

Materiales

Estructura: Aluminio

Pantalla: Cristal soplado opal

Dimmable: Si

Dimmer integrado: No

Regulación: Corte de fase (Triac)
DALI, Casambi

Tipología de producto: Pared / Techo

Fuente de luz: LED SMD 700mA 28,4W 2700K CRI90 3318lm

Luminaria: 220 - 240 VAC TRIAC 34W 2172lm

220 - 240 VAC DALI 33,25W 2172lm

Fuente de luz: LED SMD 700mA 28,4W 3000K CRI90 3753lm

Luminaria: 220 - 240 VAC TRIAC 34W

Fuente de luz: LED SMD 700mA 28,4W 4000K CRI90 3798lm

Luminaria: 220 - 240 VAC TRIAC 34W

Peso: Neto 7,2 kg – Bruto 8,5 kg

Embalaje: 60 x 60 x 25 cm – 8,5 kg Vol – 0,09 m³

LED incluido

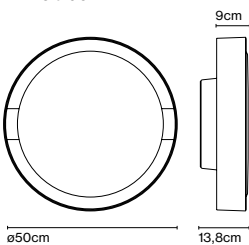

Dimmable

IP54

CE

UK
CA

EAC



Instalación: Conexión directa

El modelo 3-CCT tiene un switch integrado para seleccionar la temperatura de color deseada durante la instalación.



Notas de producto: Casambi bajo pedido. Suplemento de 210 €

A628-057

Plaff-on! 50 IP54

Código Acabado
A628-056  Negro (RAL 9005)
A628-056-31  Marrón óxido

Materiales

Estructura: Aluminio
Pantalla: Cristal soplado opal

Tipología de producto: Pared / Techo
Fuente de luz: 4x E27 LED Standard 8W
Peso: Neto 6,6 kg – Bruto 8,5 kg
Embalaje: 60 x 60 x 25 cm – 8,5 kg Vol – 0,09 m³

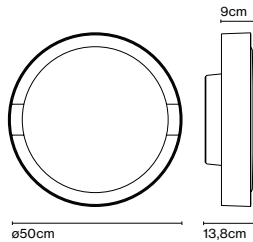

CE
ERC
UK
CR



IP54



Instalación: Conexión directa

A628-056

Plaff-on! A IP65 NUEVOS ACABADOS

Código Acabado
A628-061-39-27K  Negro (RAL 9005)
A628-061-31-27K  Marrón óxido
A628-061-35-27K  Blanco (RAL 9010)

Materiales

Estructura: Aluminio
Pantalla: Cristal soplado opal

Dimmable: Sí
Dimmer integrado: No
Regulación: Corte de fase (Triac)

Tipología de producto: Pared
Fuente de luz: LED COB 230 VAC 8W 2700K CRI90 571lm
Luminaria: 230 VAC TRIAC 8,47W 225lm
Peso: Neto 0,8 kg – Bruto 1,2 kg
Embalaje: 22 x 22 x 16,5 cm – 1,2 kg Vol – 0,008 m³
LED incluido

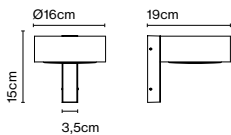

CE
ERC
UK
CR

IP65



Instalación: Conexión directa

Notas de producto: 3000K bajo pedido. Suplemento de 110 €.

A628-061-31-27K



Plaff-on! S 16 IP65

Código Acabado
A628-072-31-27K ☉ ● Marrón óxido
A628-072-39-27K ☉ ▲ Negro

Materiales Dimmable: Sí
Estructura: Aluminio Dimmer integrado: No
Pantalla: Cristal soplado opal Regulación: Corte de fase (Triac)

Tipología de producto: Suspensión
Fuente de luz: LED COB 230 VAC 8W 2700K CRI90 571lm
Luminaria: 230 VAC TRIAC 8,47W 225lm
Peso: Neto 1,3 kg – Bruto 1,9 kg
Embalaje: 22 x 22 x 25 cm – 1,9 kg Vol – 0,01 m³
LED incluido

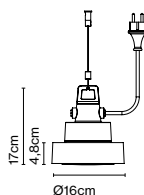

Dimmable



CE

IP65

ERC

UK
CA

Instalación: Conexión directa
Longitud de cable de acero: 2 m
Longitud de cable: 4 m
Color del cable: Negro

Notas de producto: 3000K bajo pedido. Suplemento de 110 €.



A628-072-39-27K

Accesorio guirnalda

Código Acabado
A628-074 ● Acero inoxidable

Tipología de producto: Accesorio

CE

ERC

UK
CA

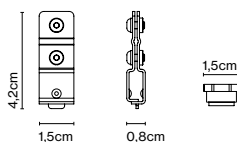

Florón IP65

Código Acabado
A628-075-39 ● Negro

Tipología de producto: Accesorio
Peso: Neto 0,2 kg – Bruto 0,3 kg
Embalaje: 16 x 9 x 15 cm - 0,3 kg – VOL - 0,002 m³

CE

ERC

UK
CA

IP65

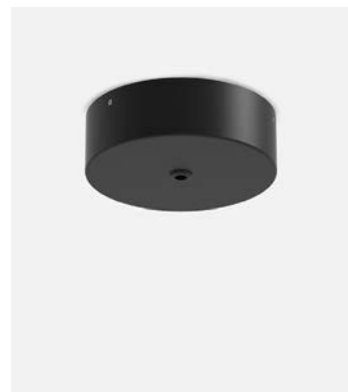

Plaff-on! B IP65

Código Acabado
 A628-064-39-27K ● Negro
 A628-064-31-27K ● Marrón óxido

Materiales Dimmable: Si
 Estructura: Aluminio Dimmer integrado: No
 Pantalla: Cristal soplado opal Regulación: Corte de fase (Triac)

Tipología de producto: Baliza
 Fuente de luz: LED COB 230 VAC 8W 2700K CRI90 571lm
 Luminaria: 230 VAC TRIAC 8,47W 225lm
 Peso: Neto 1,8 kg – Bruto 3,4 kg
 Embalaje: 23,5 x 83 x 33,5 cm – 3,4 kg Vol – 0,07 m³
 LED incluido

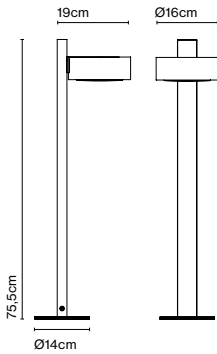

Dimmable



CE

IP65

ERC

UK

CR



A628-064-31-27K

Instalación: Conexión directa

Notas de producto: 3000K bajo pedido. Suplemento de 110 €.

Placa de fijación al suelo

Código Acabado
 A628-071 ● Acero inoxidable

Materiales Estructura: Acero inoxidable 316L

Tipología de producto: Accesorio
 Peso: Neto 0,2 kg – Bruto 0,84 kg
 Embalaje: 26 x 26 x 20 cm - 0,84 kg – VOL - 0,13 m³

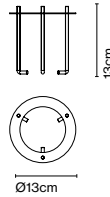

Recambios

Código	Producto	Acabado	Recambio
R628-002	Plaff-on! 16 IP65	-	Cristal
R628-010	Plaff-on! 33 IP54	-	Cristal
R628-011	Plaff-on! 50 IP54	-	Cristal



Pleat Box, Xavier Mañosa & Mashallah

Pleat Box nace tras diseñar digitalmente la caída del pliegue textil y aplicarlo a la cerámica. Así pues, uno de los diseños más artesanales de Marset sorprendentemente tiene su origen en el ámbito digital. La cerámica es un material

dúctil, moldeable y en el que hay margen para intervenir y conseguir que cada producto sea único. Fusionar la arcilla con distintos esmaltes le permite a Xavier Mañosa descubrir e interpretar nuevos efectos de luz.



Pleat Box 13

Código	Acabado
A636-400-3535	● Blanco - Blanco
A636-400-3549	● Blanco - Oro
A636-400-3835	● Gris - Blanco
A636-400-3849	● Gris - Oro *
A636-400-4135	● Terracota - Blanco
A636-400-4149	● Terracota - Oro *
A636-400-3935	● Negro - Blanco *
A636-400-3949	● Negro - Oro
A636-400-4235	● Ocre - Blanco
A636-400-4535	● Verde oscuro - Blanco
A636-400-4549	● Verde oscuro - Oro

Materiales

Pantalla: Pantalla de cerámica con el interior de esmalte blanco u oro

Florón: Cerámica

Cable: Textil

Tipología de producto: Suspensión

Fuente de luz: E27 LED Reflector 8W

Peso: Neto 1,4 kg – Bruto 2 kg

Embalaje: 24 x 24 x 53 cm – 2 kg Vol – 0,03 m³

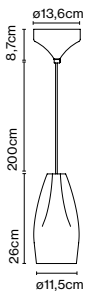

Longitud de cable: 2 m
 Instalación: Conexión directa
 Color del cable: Negro
 Color del florón: Mismo color que la pantalla elegida



A636-400-3549

Pleat Box 13 LED

Código	Acabado
A636-401-3535-27K	Blanco - Blanco
A636-401-3549-27K	Blanco - Oro
A636-401-3835-27K	Gris - Blanco
A636-401-3849-27K	Gris - Oro *
A636-401-4135-27K	Terracota - Blanco
A636-401-4149-27K	Terracota - Oro *
A636-401-3935-27K	Negro - Blanco *
A636-401-3949-27K	Negro - Oro
A636-401-4235-27K	Ocre - Blanco
A636-401-4535-27K	Verde oscuro - Blanco
A636-401-4549-27K	Verde oscuro - Oro

Materiales
 Pantalla: Pantalla de cerámica con el interior de esmalte blanco u oro
 Florón: Cerámica
 Cable: Textil

Dimmable: Si
Dimmer integrado: No
Regulación: Corte de fase (Triac)

Tipología de producto: Suspensión
Fuente de luz: LED SMD 350mA 4,05W 2700K CRI90 463lm
Luminaria: 220 - 240 VAC TRIAC 5,72W 165lm
Peso: Neto 1,65 kg – Bruto 2,3 kg
Embalaje: 24 x 24 x 53 cm – 2,3 kg Vol – 0,03 m³
LED incluido

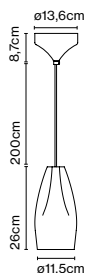

Dimmable



Longitud de cable: 2 m
 Instalación: Conexión directa
 Color del cable: Negro
 Color del florón: Mismo color que la pantalla elegida
 Notas de producto: DALI bajo pedido. Suplemento de 90 €
 3000K bajo pedido. Suplemento de 60 €

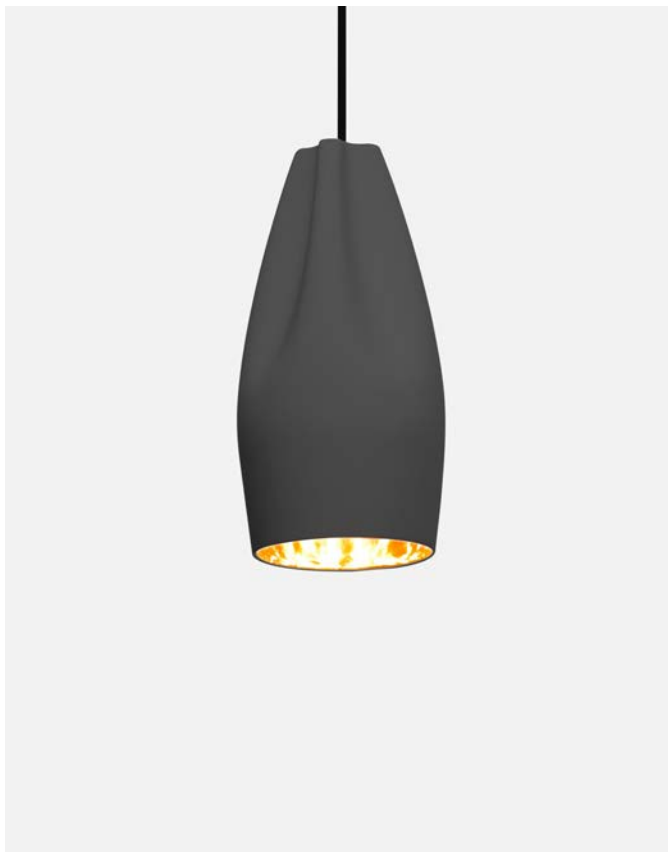

A636-401-3949-27K

Pleat Box 24

Código	Acabado
A636-402-3535	Blanco - Blanco
A636-402-3549	Blanco - Oro
A636-402-3835	Gris - Blanco
A636-402-3849	Gris - Oro *
A636-402-4135	Terracota - Blanco
A636-402-4149	Terracota - Oro *
A636-402-3935	Negro - Blanco *
A636-402-3949	Negro - Oro
A636-402-4235	Ocre - Blanco
A636-402-4535	Verde oscuro - Blanco
A636-402-4549	Verde oscuro - Oro

Materiales
 Pantalla: Pantalla de cerámica con el interior de esmalte blanco u oro
 Florón: Cerámica
 Cable: Textil

Tipología de producto: Suspensión
Fuente de luz: E14 LED 5W
Peso: Neto 1,9 kg – Bruto 2,5 kg
Embalaje: 36 x 36 x 30 cm – 2,5 kg Vol – 0,04 m³

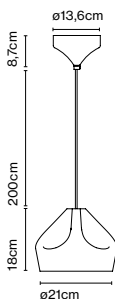

Longitud de cable: 2 m
 Instalación: Conexión directa
 Color del cable: Negro
 Color del florón: Mismo color que la pantalla elegida



A636-402-3849

Pleat Box 24 LED

Código	Acabado
A636-403-3535-27K	Blanco - Blanco
A636-403-3549-27K	Blanco - Oro
A636-403-3835-27K	Gris - Blanco
A636-403-3849-27K	Gris - Oro *
A636-403-4135-27K	Terracota - Blanco
A636-403-4149-27K	Terracota - Oro *
A636-403-3935-27K	Negro - Blanco *
A636-403-3949-27K	Negro - Oro
A636-403-4235-27K	Ocre - Blanco
A636-403-4535-27K	Verde oscuro - Blanco
A636-403-4549-27K	Verde oscuro - Oro

Materiales
 Pantalla: Pantalla de cerámica con el interior de esmalte blanco u oro
 Florón: Cerámica
 Cable: Textil

Dimmable: Si
Dimmer integrado: No
Regulación: Corte de fase (Triac)

Tipología de producto: Suspensión
Fuente de luz: LED SMD 700mA 8,2W 2700K CRI90 913lm
Luminaria: 220 - 240 VAC TRIAC 9,89W 113lm
Peso: Neto 1,9 kg – Bruto 2,5 kg
Embalaje: 36 x 36 x 30 cm – 2,5 kg Vol – 0,04 m³
LED incluido

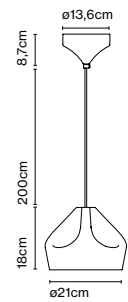

Longitud de cable: 2 m
 Instalación: Conexión directa
 Color del cable: Negro
 Color del florón: Mismo color que la pantalla elegida
 Notas de producto: DALI bajo pedido. Suplemento de 90 €
 3000K bajo pedido. Suplemento de 60 €



A636-403-4235-27K

Pleat Box 36

Código	Acabado
A636-404-3535	Blanco - Blanco
A636-404-3549	Blanco - Oro
A636-404-3835	Gris - Blanco
A636-404-3849	Gris - Oro *
A636-404-4135	Terracota - Blanco
A636-404-4149	Terracota - Oro *
A636-404-3935	Negro - Blanco *
A636-404-3949	Negro - Oro
A636-404-4235	Ocre - Blanco
A636-404-4535	Verde oscuro - Blanco
A636-404-4549	Verde oscuro - Oro

Materiales
 Pantalla: Pantalla de cerámica con el interior de esmalte blanco u oro
 Florón: Cerámica
 Cable: Textil

Tipología de producto: Suspensión
Fuente de luz: E14 LED 5W
Peso: Neto 2,6 kg – Bruto 3,7 kg
Embalaje: 49 x 49 x 29 cm – 3,7 kg Vol – 0,07 m³

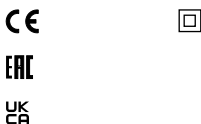
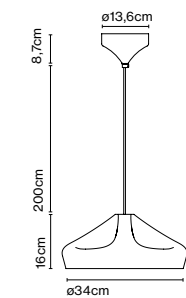

Longitud de cable: 2 m
 Instalación: Conexión directa
 Color del cable: Negro
 Color del florón: Mismo color que la pantalla elegida



A636-404-4535

Pleat Box 36 LED

Código	Acabado
A636-405-3535-27K	● Blanco - Blanco
A636-405-3549-27K	● Blanco - Oro
A636-405-3835-27K	● Gris - Blanco
A636-405-3849-27K	● Gris - Oro *
A636-405-4135-27K	● Terracota - Blanco
A636-405-4149-27K	● Terracota - Oro *
A636-405-3935-27K	● Negro - Blanco *
A636-405-3949-27K	● Negro - Oro
A636-405-4235-27K	● Ocre - Blanco
A636-405-4535-27K	● Verde oscuro - Blanco
A636-405-4549-27K	● Verde oscuro - Oro

Materiales
 Pantalla: Pantalla de cerámica con el interior de esmalte blanco u oro
 Florón: Cerámica
 Cable: Textil

Dimmable: Si
Dimmer integrado: No
Regulación: Corte de fase (Triac)

Tipología de producto: Suspensión
Fuente de luz: LED SMD 700mA 8,2W 2700K CRI90 913lm
Luminaria: 220 - 240 VAC TRIAC 9,89W 233lm
Peso: Neto 3,2 kg - Bruto 4,3 kg
Embalaje: 49 x 50 x 30 cm - 4,3 kg Vol - 0,07 m³
LED incluido

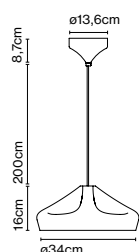

Dimmable



CE

UK

ERC

Longitud de cable: 2 m
 Instalación: Conexión directa
 Color del cable: Negro
 Color del florón: Mismo color que la pantalla elegida
 Notas de producto: DALI bajo pedido. Suplemento de 90 €
 3000K bajo pedido. Suplemento de 60 €

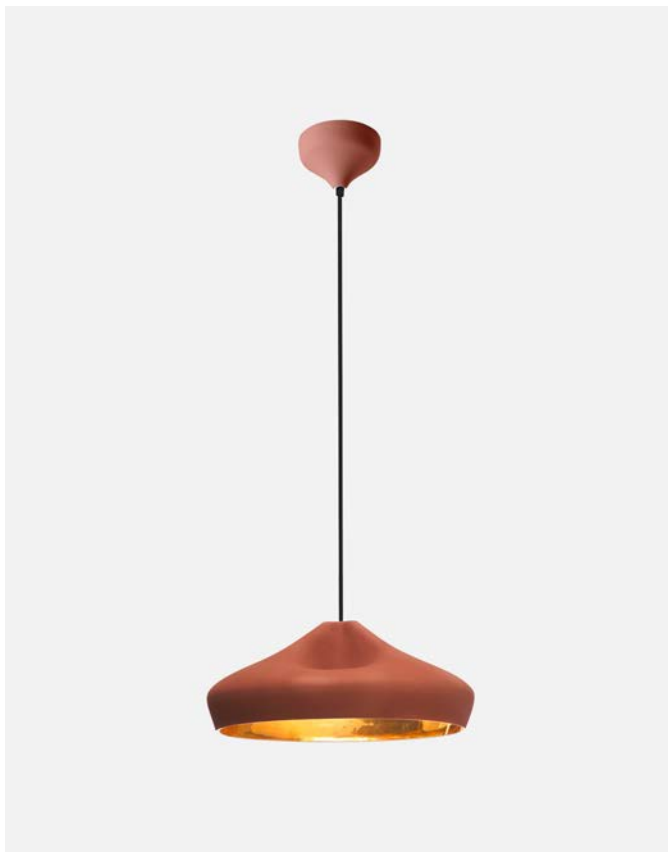

A636-405-4149-27K

Pleat Box 47

Código	Acabado
A636-406-3535	● Blanco - Blanco
A636-406-3549	● Blanco - Oro
A636-406-3835	● Gris - Blanco
A636-406-3849	● Gris - Oro *
A636-406-4135	● Terracota - Blanco
A636-406-4149	● Terracota - Oro *
A636-406-3935	● Negro - Blanco *
A636-406-3949	● Negro - Oro
A636-406-4735	● Marrón - Blanco *
A636-406-4749	● Marrón - Oro *
A636-406-4235	● Ocre - Blanco
A636-406-4535	● Verde oscuro - Blanco
A636-406-4549	● Verde oscuro - Oro

Materiales
 Pantalla: Pantalla de cerámica con el interior de esmalte blanco u oro
 Florón: Cerámica
 Cable: Textil

Tipología de producto: Suspensión
Fuente de luz: E27 LED Standard 8W
Peso: Neto 4,6 kg - Bruto 6 kg
Embalaje: 57 x 57 x 36 cm - 6 kg Vol - 0,1 m³

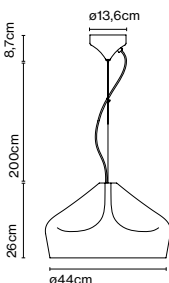

CE



ERC

UK

Longitud de cable: 2 m
 Instalación: Conexión directa
 Color del cable: Negro
 Color del florón: Mismo color que la pantalla elegida



A636-406-3535

Pleat Box 47 LED

Código	Acabado
A636-407-3535-27K	● Blanco - Blanco
A636-407-3549-27K	● Blanco - Oro
A636-407-3835-27K	● Gris - Blanco
A636-407-3849-27K	● Gris - Oro *
A636-407-4135-27K	● Terracota - Blanco
A636-407-4149-27K	● Terracota - Oro *
A636-407-3935-27K	● Negro - Blanco *
A636-407-3949-27K	● Negro - Oro
A636-407-4735-27K	● Marrón - Blanco *
A636-407-4749-27K	● Marrón - Oro *
A636-407-4235-27K	● Ocre - Blanco
A636-407-4535-27K	● Verde oscuro - Blanco
A636-407-4549-27K	● Verde oscuro - Oro

Materiales	Dimmable: Sí
Pantalla: Pantalla de cerámica con el interior de esmalte blanco u oro	Dimmer integrado: No
Florón: Cerámica	Regulación: Corte de fase (Triac)
Cable: Textil	

Tipología de producto: Suspensión
 Fuente de luz: LED SMD 700mA 16,28W 2700K CRI90 1873lm
 Luminaria: 180 - 295 VAC TRIAC 19,71W 625lm
 Peso: Neto 4,6 kg - Bruto 6 kg
 Embalaje: 57 x 57 x 36 cm - 6 kg Vol - 0,1 m³
 LED incluido

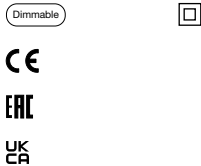
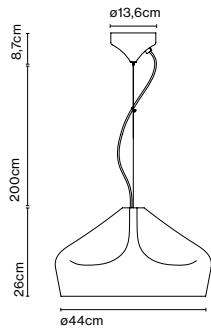

Longitud de cable: 2 m
 Instalación: Conexión directa
 Color del cable: Negro
 Color del florón: Mismo color que la pantalla elegida
 Notas de producto: DALI bajo pedido. Suplemento de 90 €
 3000K bajo pedido. Suplemento de 60 €



A636-407-4549-27K

Recambios

Código	Producto	Acabado	Recambio
R636-027	Pleat Box 13	Blanco - Blanco	Pantalla
R636-026	Pleat Box 13	Blanco - Oro	Pantalla
R636-028	Pleat Box 13	Gris - Blanco	Pantalla
R636-030	Pleat Box 13	Terracota - Blanco	Pantalla
R636-034	Pleat Box 13	Negro - Oro	Pantalla
R636-123	Pleat Box 13	Ocre - Blanco	Pantalla
R636-124	Pleat Box 13	Verde oscuro - Blanco	Pantalla
R636-125	Pleat Box 13	Verde oscuro - Oro	Pantalla
R636-017	Pleat Box 24	Blanco - Blanco	Pantalla
R636-016	Pleat Box 24	Blanco - Oro	Pantalla
R636-018	Pleat Box 24	Gris - Blanco	Pantalla
R636-019	Pleat Box 24	Terracota - Blanco	Pantalla
R636-022	Pleat Box 24	Negro - Oro	Pantalla
R636-126	Pleat Box 24	Ocre - Blanco	Pantalla
R636-127	Pleat Box 24	Verde oscuro - Blanco	Pantalla
R636-128	Pleat Box 24	Verde oscuro - Oro	Pantalla
R636-041	Pleat Box 36	Blanco - Blanco	Pantalla
R636-046	Pleat Box 36	Blanco - Oro	Pantalla
R636-042	Pleat Box 36	Gris - Blanco	Pantalla
R636-043	Pleat Box 36	Terracota - Blanco	Pantalla
R636-049	Pleat Box 36	Negro - Oro	Pantalla
R636-129	Pleat Box 36	Ocre - Blanco	Pantalla
R636-130	Pleat Box 36	Verde oscuro - Blanco	Pantalla
R636-131	Pleat Box 36	Verde oscuro - Oro	Pantalla
R636-014	Pleat Box 47	Blanco - Blanco	Pantalla
R636-055	Pleat Box 47	Blanco - Oro	Pantalla
R636-051	Pleat Box 47	Gris - Blanco	Pantalla
R636-052	Pleat Box 47	Terracota - Blanco	Pantalla
R636-058	Pleat Box 47	Negro - Oro	Pantalla
R636-132	Pleat Box 47	Ocre - Blanco	Pantalla
R636-133	Pleat Box 47	Verde oscuro - Blanco	Pantalla
R636-134	Pleat Box 47	Verde oscuro - Oro	Pantalla

Polo destaca por la fluidez de sus movimientos. Este diseño une el cabezal a una estructura fina y ligera que se puede plegar totalmente sin apenas ocupar espacio. Incorpora un sistema de rótulas que permite dirigir el haz de luz con precisión.

Su interruptor queda integrado en la parte superior del difusor, es de rueda y se enciende y se apaga al girarlo, un guiño retro a la historia de los interruptores.



Polo

Código A642-001  Acabado ● Negro (RAL 9005)

Materiales Dimmable: No
Difusor: Aluminio
Cuerpo: Aluminio

Tipología de producto: Sobremesa
Fuente de luz: LED COB 350mA 6,3W 3000K CRI80 532,4lm
Luminaria: 100 - 240 VAC 8,34W 441lm
Peso: Neto 0,7 kg – Bruto 1,8 kg
Embalaje: 53 x 36 x 11 cm – 1,8 kg Vol – 0,019 m³
Notas de producto: Reflector con apertura de 80°
LED incluido

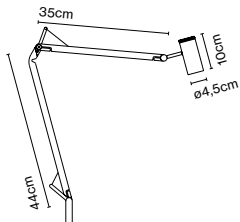

Longitud de cable: 2,2 m
Instalación: Enchufable
Color del cable: Negro
Ubicación del interruptor: Pantalla



A642-001

Base

Código A642-003  Acabado ● Negro (RAL 9005)

Materiales
Base: Metal con tapa de policarbonato

Tipología de producto: Accesorio
Peso: Neto 3,9 kg – Bruto 4 kg
Embalaje: 24 x 24 x 12 cm - 4 kg – VOL - 0,007 m³

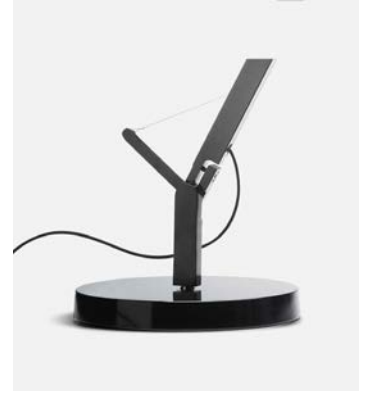
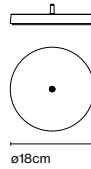

Mordaza

Código A642-005 Acabado ● Negro *(RAL 9005)

Materiales
Estructura: Metal

Tipología de producto: Accesorio
Peso: Neto 0,4 kg – Bruto 0,5 kg
Embalaje: 14 x 9 x 7 cm - 0,5 kg – VOL - 0,001 m³

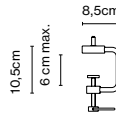

Base pie

Código A642-020 Acabado ● Negro (RAL 9005)

Materiales
Estructura: Aluminio

Tipología de producto: Accesorio
Peso: Neto 5,4 kg – Bruto 7 kg
Embalaje: 34 x 34 x 3 cm - 6 kg – VOL - 0,003 m³
Ø4 x 66 cm - 1 kg – VOL - 0,0002 m³

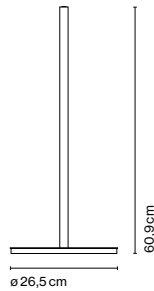

Aplique para exterior e interior, compacto y con un difusor de vidrio prensado. Su pantalla ondulada recubre la luz y la desdibuja: no se conforma con solo iluminar, sino que también logra crear ambiente.

Roc tienta a los sentidos, al mirarla parece un hielo iluminado y su textura irregular, casi orgánica, invita a tocarla.



Roc IP65

Código	Acabado	Tensión	Clase
A701-050-39-27K $\oplus\ominus$	● Negro	230 Vac	I
A701-055-39-27K	● Negro	24 Vdc	III

Materiales	Dimmable: Sí
Estructura: Aluminio	Dimmer integrado: No
Pantalla: Vidrio prensado	Regulación: Corte de fase (Triac)

Tipología de producto: Pared
Fuente de luz: LED COB 230 VAC 8W 2700K CRI90 571lm
Luminaria: 230 VAC TRIAC 8,47W 250lm

Fuente de luz: LED SMD 24 Vdc 5W 2700K CRI90 495lm
Luminaria: (Alimentación eléctrica no incluida)

Peso: Neto 1,4 kg – Bruto 1,7 kg
Embalaje: 21 x 34 x 8 cm – 1,7 kg Vol – 0,005 m³
LED incluido

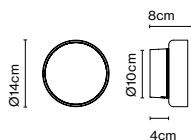

Dimmable

IP65

CE

ERC

UK
CA

Instalación: Conexión directa

Notas de producto: Roc 230V - 3000K bajo pedido. Suplemento de 110 €.

Fuente de alimentación Dimmable

Código	Descripción	Dimming	Clase
968-223-23	20W - 24V	Triac	II
968-262	50W - 24V	Triac	II
968-227	35W - 24V	DALI	II
968-206	60W - 24V	DALI	II



A701-050-39-27K





Santorini

Código	Acabado
A654-001 ☉	● Blanco (RAL 9003)
A654-002 ☉	● Gris (RAL 7039)
A654-003 ☉	● Mostaza (RAL 1032)

Materiales

Estructura: Policarbonato

Pantalla: Cristal soplado y prensado

Tipología de producto: Suspensión

Fuente de luz: E27 LED Standard 8W

Peso: Neto 1,5 kg – Bruto 2,2 kg

Embalaje: 41 x 26 x 24 cm – 2,2 kg Vol – 0,03 m³

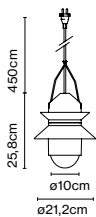

CE

ERC



IP65

Longitud de cable: 4,5 m

Instalación: Enchufable

Color del cable: Negro



A654-002

Santorini A Tija fija

Código	Acabado
A654-023	● Blanco (RAL 9003)
A654-024	● Gris (RAL 7039)
A654-025	● Mostaza (RAL 1032)

Materiales

Estructura: Policarbonato
Pantalla: Cristal soplado y prensado
Soporte: Metal con tratamiento antioxidante de cataforesis

Tipología de producto: Pared
Fuente de luz: E27 LED Standard 8W
Peso: Neto 1,5 kg – Bruto 2,4 kg
Embalaje: 53 x 33 x 24 cm – 2,4 kg Vol – 0,042 m³

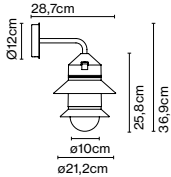

CE

ERC

UK



IP65



A654-025

Instalación: Conexión directa

Santorini C

Código	Acabado
A654-026	● Blanco (RAL 9003)
A654-027	● Gris (RAL 7039)
A654-028	● Mostaza (RAL 1032)

Materiales

Estructura: Policarbonato
Pantalla: Cristal soplado y prensado
Soporte: Metal con tratamiento antioxidante de cataforesis

Tipología de producto: Techo
Fuente de luz: E27 LED Standard 8W
Peso: Neto 1,4 kg – Bruto 2,3 kg
Embalaje: 53 x 33 x 24 cm – 2,3 kg Vol – 0,042 m³

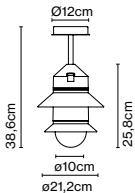

CE

ERC

UK



IP65



A654-027

Instalación: Conexión directa

Accesorio guirnalda

Código A654-004  Acabado ● Gris

Tipología de producto: Accesorio
Peso: Neto 0,03 kg – Bruto 0,03 kg
Embalaje: 16 x 25 x 1 cm - 0,03 kg – VOL - 0,0004 m³

CE

ENEC

UK
CA



Soporte pared

Código A654-005 Acabado ● Gris grafito (RAL 7024)

Materiales
Estructura: Metal con tratamiento
antioxidante de cataforesis

Tipología de producto: Accesorio
Peso: Neto 0,3 kg – Bruto 0,5 kg
Embalaje: 14 x 14 x 28 cm - 0,5 kg – VOL - 0,005 m³

CE

ENEC

UK
CA

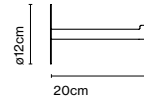

Soporte pared IP65

Código A654-006 Acabado ● Gris grafito (RAL 7024)

Materiales
Estructura: Metal con tratamiento
antioxidante de cataforesis

Tipología de producto: Accesorio
Peso: Neto 0,5 kg – Bruto 0,7 kg
Embalaje: 14 x 14 x 28 cm - 0,7 kg – VOL - 0,005 m³

CE

ENEC

UK
CA

IP65

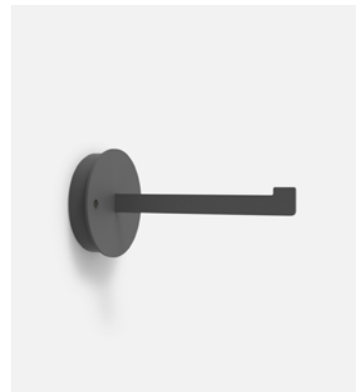
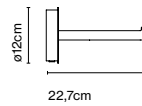

Florón IP65

Código A654-007  Acabado ● Gris grafito (RAL 7024)

Tipología de producto: Accesorio
Peso: Neto 0,2 kg – Bruto 0,3 kg
Embalaje: 16 x 9 x 15 cm - 0,3 kg – VOL - 0,002 m³

CE

ENEC

UK
CA

IP65



Florón

Código A654-008 Acabado Blanco

Tipología de producto: Accesorio
Peso: Neto 0,2 kg – Bruto 0,3 kg
Embalaje: 16 x 9 x 15 cm - 0,3 kg – VOL - 0,002 m³



Accesorio pie

Código A654-009 Acabado Gris (RAL 7039)

Materiales
Estructura: Metal con tratamiento antioxidante de cataforesis

Tipología de producto: Accesorio
Peso: Neto 6,7 kg – Bruto 7,8 kg
Embalaje: 25 x 5 x 179 cm - 2,1 kg – VOL - 0,022 m³
38 x 38 x 5 cm - 5,7 kg – VOL - 0,006 m³

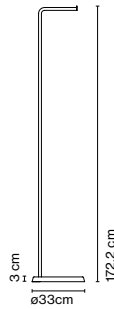

Santorini IP20

Código A654-050 Acabado Verde claro (PANTONE 5517U)
A654-051 Arena (RAL 1001)
A654-052 Blanco roto (RAL 1013) *

Materiales
Estructura: Policarbonato
Pantalla: Cristal soplado y prensado

Tipología de producto: Suspensión
Fuente de luz: E27 LED Standard 8W
Peso: Neto 1,3 kg – Bruto 2 kg
Embalaje: 41 x 25 x 24 cm – 2 kg Vol – 0,025 m³

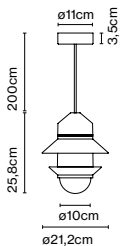

Longitud de cable: 2 m
Instalación: Conexión directa
Color del cable: Negro
Color del florón: Negro

A654-050

Recambios

Código	Producto	Acabado	Recambio
R654-001	Santorini Exterior	-	Cristal
R654-005	Santorini Exterior	Blanco	Pantalla grande
R654-006	Santorini Exterior	Gris	Pantalla grande
R654-007	Santorini Exterior	Mostaza	Pantalla grande
R654-010	Santorini Exterior	Blanco	Pantalla pequeña
R654-011	Santorini Exterior	Gris	Pantalla pequeña
R654-012	Santorini Exterior	Mostaza	Pantalla pequeña
R654-009	Santorini Exterior	Blanco	Pantalla cilíndrica





Scantling P73

Código
A626-001
A626-018

Acabado
● Blanco (RAL 9010)
● Negro (RAL 9005)

Materiales
Tija: Acero
Base: Acero
Brazo: Roble
Pantalla: Aluminio

Tipología de producto: Pie
Fuente de luz: E27 LED Reflector 8W
Peso: Neto 7,5 kg – Bruto 10,7 kg
Embalaje: 139 x 46 x 17 cm – 10,7 kg Vol – 0,11 m³

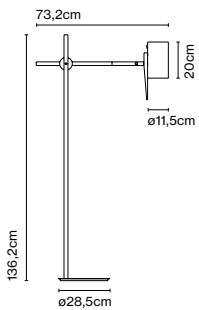

Longitud de cable: 2 m
Instalación: Enchufable
Color del cable: Negro
Ubicación del interruptor: Pantalla



A626-001

Scantling S

Código Acabado
A626-005 ● Blanco (RAL 9010)
A626-020 ● Negro (RAL 9005)

Materiales
Tija: Acero
Base: Acero
Brazo: Roble
Pantalla: Aluminio

Tipología de producto: Sobremesa
Fuente de luz: E27 LED Reflector 8W
Peso: Neto 3,6 kg – Bruto 5,3 kg
Embalaje: 71 x 40 x 18 cm – 5,3 kg Vol – 0,05 m³

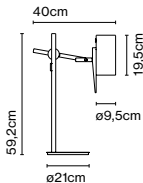

Longitud de cable: 1,5 m
Instalación: Enchufable
Color del cable: Negro
Ubicación del interruptor: Pantalla



A626-020

Scantling A

Código Acabado
A626-007 ● Blanco (RAL 9010)
A626-021 ● Negro (RAL 9005)

Materiales
Estructura: Acero
Brazo: Roble
Pantalla: Aluminio

Tipología de producto: Pared
Fuente de luz: E27 LED Reflector 8W
Peso: Neto 0,8 kg – Bruto 1,4 kg
Embalaje: 35 x 30 x 18 cm – 1,4 kg Vol – 0,02 m³

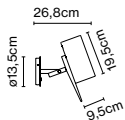

Instalación: Conexión directa
Ubicación del interruptor: Florón



A626-007



Scotch Club 17

Código	Acabado
A656-001	● Blanco - Blanco *
A656-002	● Blanco - Oro *
A656-003	● Azul - Blanco *
A656-004	● Azul - Oro *
A656-005	● Terracota - Blanco *
A656-006	● Terracota - Oro *
A656-007	● Negro - Blanco *
A656-008	● Negro - Oro *

Materiales

Pantalla: Pantalla de cerámica con el interior de esmalte blanco u oro
 Florón: Cerámica
 Cable: Textil

Tipología de producto: Suspensión

Fuente de luz: G9 LED 2,2W

Peso: Neto 1,3 kg – Bruto 2 kg

Embalaje: 45 x 25 x 27 cm – 2 kg Vol – 0,03 m³

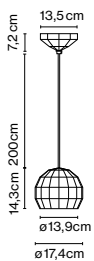

A656-005

Longitud de cable: 2 m

Instalación: Conexión directa

Color del cable: Blanco cuando el interior o exterior de la lampara es blanco. En caso contrario, es negro.

Color del florón: Mismo color que la pantalla elegida

Scotch Club 26

Código	Acabado
A656-131	Blanco - Oro *
A656-132	Azul - Blanco *
A656-133	Azul - Oro *
A656-134	Terracota - Blanco *
A656-135	Terracota - Oro *
A656-137	Negro - Oro *

Materiales

Pantalla: Pantalla de cerámica con el interior de esmalte blanco u oro

Florón: Cerámica

Cable: Textil

Tipología de producto: Suspensión

Fuente de luz: E27 LED Standard 8W

Peso: Neto 2,4 kg – Bruto 3,3 kg

Embalaje: 35 x 34 x 40 cm – 3,3 kg Vol – 0,05 m³

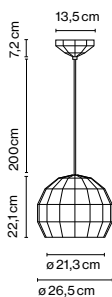

CE

ERC

UK

CB

Longitud de cable: 2 m
 Instalación: Conexión directa
 Color del cable: Blanco cuando el interior de la lámpara es blanco. En caso contrario, es negro.
 Color del florón: Mismo color que la pantalla elegida

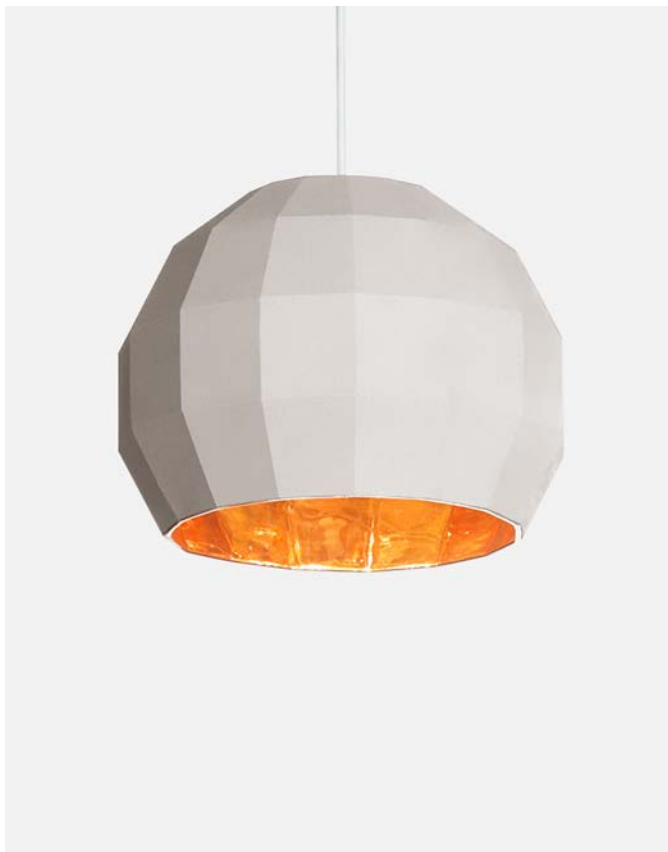

A656-131

Scotch Club 41

Código	Acabado
A656-138	Blanco - Blanco *
A656-139	Blanco - Oro *
A656-142	Terracota - Blanco *
A656-143	Terracota - Oro *
A656-145	Negro - Oro *

Materiales

Pantalla: Pantalla de cerámica con el interior de esmalte blanco u oro

Florón: Cerámica

Cable: Textil

Tipología de producto: Suspensión

Fuente de luz: E27 LED Standard 8W

Peso: Neto 6 kg – Bruto 8,2 kg

Embalaje: 59 x 60 x 59 cm – 8,2 kg Vol – 0,2 m³

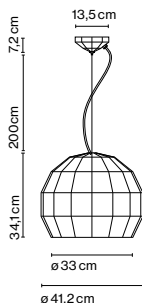

CE

ERC

UK

CB

Longitud de cable: 2 m
 Instalación: Conexión directa
 Color del cable: Blanco cuando el interior o exterior de la lámpara es blanco. En caso contrario, es negro.
 Color del florón: Mismo color que la pantalla elegida

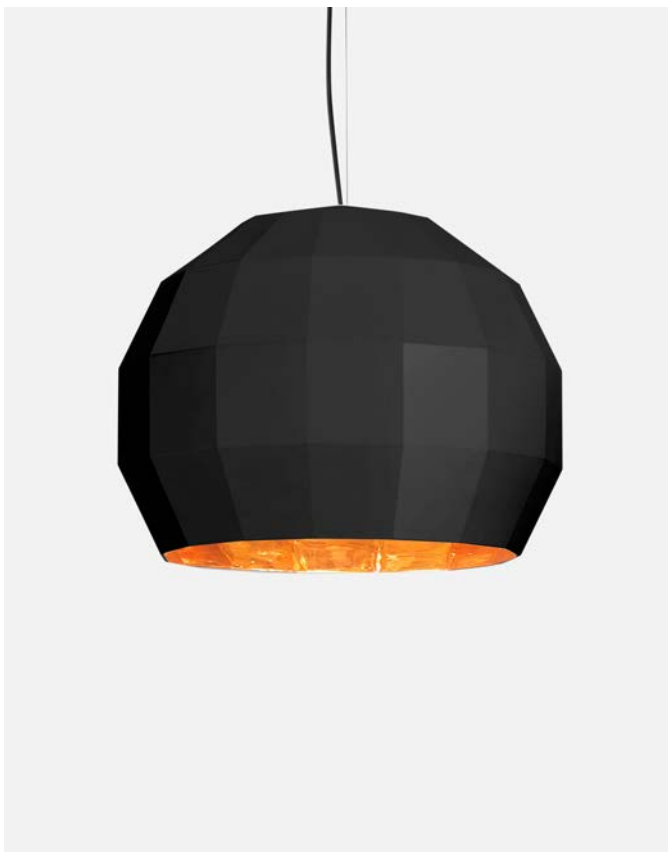

A656-145

Scotch Club A 30

Código	Acabado
A656-025	● Blanco - Blanco *
A656-027	● Azul - Blanco *
A656-028	● Azul - Oro *
A656-029	● Terracota - Blanco *
A656-031	● Negro - Blanco *
A656-032	● Negro - Oro *

Materiales

Pantalla: Pantalla de cerámica con el interior de esmalte blanco u oro

Tipología de producto: Pared

Fuente de luz: 2x G9 LED 2,2W

Peso: Neto 1,6 kg – Bruto 2,4 kg

Embalaje: 36 x 36 x 29 cm – 2,4 kg Vol – 0,037 m³

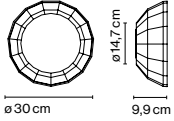

CE

EAC

UK



Instalación: Conexión directa



A656-025

Scotch Club A 40

Código	Acabado
A656-082	● Blanco - Oro *
A656-083	● Azul - Blanco *
A656-084	● Azul - Oro *
A656-085	● Terracota - Blanco *
A656-087	● Negro - Blanco *

Materiales

Pantalla: Pantalla de cerámica con el interior de esmalte blanco u oro

Tipología de producto: Pared

Fuente de luz: 2x E27 LED Standard 8W

Peso: Neto 3,9 kg – Bruto 5,3 kg

Embalaje: 52 x 52 x 29 cm – 5,3 kg Vol – 0,078 m³

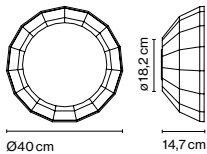

CE

EAC

UK



Instalación: Conexión directa



A656-085

Scotch Club C

Código	Acabado
A656-034	● Blanco - Oro *
A656-036	● Azul - Oro *
A656-037	● Terracota - Blanco *
A656-038	● Terracota - Oro *
A656-039	● Negro - Blanco *
A656-040	● Negro - Oro *

Materiales

Pantalla: Pantalla de cerámica con el interior de esmalte blanco u oro

Tipología de producto: Pared

Fuente de luz: G9 LED 2,2W

Peso: Neto 0,8 kg – Bruto 1,2 kg

Embalaje: 22 x 25 x 23 cm – 1,2 kg Vol – 0,01 m³

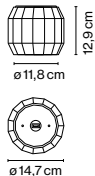

CE

ERC

UK
CA



A656-040

Instalación: Conexión directa

Recambios

Código	Producto	Acabado	Recambio
R656-014	Scotch Club 17	Blanco - Blanco *	Pantalla
R656-015	Scotch Club 17	Blanco - Oro *	Pantalla
R656-016	Scotch Club 17	Terracota - Blanco *	Pantalla
R656-017	Scotch Club 17	Terracota - Oro *	Pantalla
R656-018	Scotch Club 17	Negro - Blanco *	Pantalla
R656-019	Scotch Club 17	Negro - Oro *	Pantalla
R656-021	Scotch Club 26	Blanco - Oro *	Pantalla
R656-022	Scotch Club 26	Terracota - Blanco *	Pantalla
R656-023	Scotch Club 26	Terracota - Oro *	Pantalla
R656-002	Scotch Club 26	Negro - Oro *	Pantalla
R656-004	Scotch Club 41	Blanco - Blanco *	Pantalla
R656-005	Scotch Club 41	Blanco - Oro *	Pantalla
R656-008	Scotch Club 41	Terracota - Blanco *	Pantalla
R656-009	Scotch Club 41	Terracota - Oro *	Pantalla
R656-011	Scotch Club 41	Negro - Oro *	Pantalla
R656-025	Scotch Club A 30	Blanco - Blanco *	Pantalla
R656-027	Scotch Club A 30	Terracota - Blanco *	Pantalla
R656-029	Scotch Club A 30	Negro - Blanco *	Pantalla
R656-030	Scotch Club A 30	Negro - Oro *	Pantalla
R656-032	Scotch Club A 40	Blanco - Oro *	Pantalla
R656-033	Scotch Club A 40	Terracota - Blanco *	Pantalla
R656-034	Scotch Club A 40	Negro - Blanco *	Pantalla
R656-036	Scotch Club C	Blanco - Blanco *	Pantalla
R656-037	Scotch Club C	Blanco - Oro *	Pantalla
R656-038	Scotch Club C	Terracota - Blanco *	Pantalla
R656-039	Scotch Club C	Terracota - Oro *	Pantalla
R656-040	Scotch Club C	Negro - Blanco *	Pantalla
R656-041	Scotch Club C	Negro - Oro *	Pantalla

Sin cables, de peso ligero, estructura sencilla y colores neutros, este diseño forma parte de la mesa desde la discreción, sin excesos formales o cromáticos. Un objeto

simplificado al máximo que permite una fácil colocación y movilidad y que asegura una buena iluminación en restaurantes, bares, coctelerías, terrazas y patios.



Sips

Código Acabado
 A721-001-3534-27K ☉ Blanco - Plata (RAL 9001 - RAL 9006)
 A721-001-4749-27K ☉ Chocolate - Oro (RAL 8017 - RAL 1036)
 A721-001-4549-27K ☉ Verde - Oro (RAL 6009 - RAL 1036)

Materiales Dimmable: Sí
 Difusor: Policarbonato Dimmer integrado: Sí
 Base: Policarbonato Tipo de dimmer: Dimmer de 3 posiciones
 Tija: Acero

Tipología de producto: Portátil
 Fuente de luz: LED SMD 2,2W 1,5 A 2700K CRI90 327lm
 Luminaria: in 5 Vdc 1,5A
 Peso: Neto 0,34 kg – Bruto 0,59 kg
 Embalaje: 38 x 13,5 x 12 cm – 0,59 kg Vol – 0,006 m3
 Notas de producto: Pedido múltiple de 6 uds.
 Cable de carga incluido. Adaptador de corriente no incluido.
 LED incluido

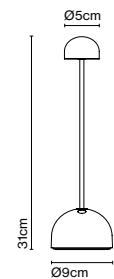

Dimmer

CE

ERC

UK
 CR



IP43

Ubicación del interruptor: Cuerpo
 Tiempo de carga: 10 h

Uso de la batería
 5 horas a máxima intensidad
 10 horas a intensidad media
 20 horas a un cuarto de intensidad



A721-001-4549-27K

Recambios

Código	Producto	Recambio
R721-001	Sips	Batería
R968-001-EU	Sips	Adaptador de corriente negro USB A (EU)
R968-002-USA	Sips	Adaptador de corriente negro USB A (USA)
R968-003-AU	Sips	Adaptador de corriente negro USB A (AU)
R968-004-UK	Sips	Adaptador de corriente negro USB A (UK)
R961-057	Sips	Cable negro USB A a USB C
R968-010	Sips	Adaptador de corriente negro USB C (EU)
R968-011	Sips	Adaptador de corriente negro USB C (USA)
R968-012	Sips	Adaptador de corriente negro USB C (AU)
R968-013	Sips	Adaptador de corriente negro USB C (UK)
R961-075	Sips	Cable negro USB C a USB C



Soho, Joan Gaspar

Soho se presenta como un reconocimiento a esas lámparas que tradicionalmente iluminaban mercados, tabernas y cafeterías. Está diseñada en polietileno

rotomoldeado, una técnica que permite editarla en distintos tamaños tanto para suspensión, aplique de pared o techo.



Soho 38 LED

Código	Acabado	Dimming
A631-200	● Blanco	Triac
A631-201	● Gris piedra	Triac
A631-202	● Negro	Triac
A631-205	● Blanco	DALI
A631-206	● Gris piedra	DALI
A631-207	● Negro	DALI

Materiales	Dimmable: Sí
Pantalla: Polietileno rotomoldeado	Dimmer integrado: No
Difusor: Metacrilato opal	Regulación: Corte de fase (Triac) DALI, Casambi

Tipología de producto: Suspensión
 Fuente de luz: LED SMD 700mA 13,35W 2700K CRI80 1848lm
 Luminaria: 220 - 240 VAC TRIAC 15,94W 1051lm
 220 - 240 VAC DALI 16,23W 1051lm
 Peso: Neto 2,5 kg – Bruto 3,5 kg
 Embalaje: 44 x 45 x 24 cm – 3,5 kg Vol – 0,05 m³
 LED incluido

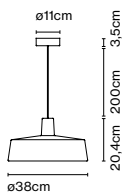

Longitud de cable: 2 m
 Instalación: Conexión directa
 Color del cable: Blanco (versión blanca), Negro (el resto)
 Color del florón: Blanco



Notas de producto: Casambi bajo pedido. Suplemento de 210 €

A631-202

Soho 57 LED

Código	Acabado
A631-100	● Blanco
A631-101	● Gris piedra
A631-102	● Negro

Materiales: Polietileno rotomoldeado
Pantalla: Polietileno rotomoldeado
Difusor: Metacrilato opal

Dimmable: Sí
Dimmer integrado: No
Regulación: DALI / DSI, Casambi

Tipología de producto: Suspensión
Fuente de luz: LED SMD 700mA 28,7W 2700K CRI80 3446lm
Luminaria: 220 - 240 VAC DALI 33,5W 2086lm
Peso: Neto 7 kg - Bruto 8,5 kg
Embalaje: 60 x 60 x 36 cm - 8,5 kg Vol - 0,13 m³
Notas de producto: 3000K bajo pedido
LED incluido

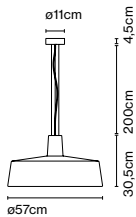

Dimmable



CE

ERC

UK
CA



A631-101

Soho 112 LED

Código	Acabado
A631-103	● Blanco
A631-104	● Gris piedra
A631-105	● Negro

Materiales: Polietileno rotomoldeado
Pantalla: Polietileno rotomoldeado
Difusor: Metacrilato opal

Dimmable: Sí
Dimmer integrado: No
Regulación: DALI / DSI, Casambi

Tipología de producto: Suspensión
Fuente de luz: LED SMD 400mA 106,8W 2700K CRI90 17100lm
Luminaria: 220 - 240 VAC DALI 2 118,3W 8836lm
Peso: Neto 27,6 kg - Bruto 32 kg
Embalaje: 116 x 114 x 71 cm - 32 kg Vol - 0,95 m³
Notas de producto: 3000K bajo pedido
LED incluido

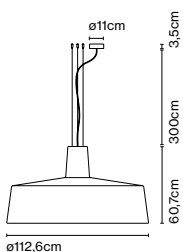

Dimmable



CE

ERC

UK
CA



A631-103

Longitud de cable: 2 m
Instalación: Conexión directa
Color del cable: Negro
Color del florón: Blanco

Notas de producto: 3000K bajo pedido. Suplemento de 60 €
4000K bajo pedido. Suplemento de 60 €
Casambi bajo pedido. Suplemento de 250 €
Tunable White DALI bajo pedido. Suplemento de 410 €
Tunable White Casambi bajo pedido. Suplemento de 200 €

Soho C 38 LED

Código	Acabado	Dimming
A631-210	● Blanco *	Triac
A631-214	● Azul cielo *	Triac

Materiales	Dimmable: Si
Pantalla: Polietileno rotomoldeado	Dimmer integrado: No
Difusor: Metacrilato opal	Regulación: Corte de fase (Triac) DALI

Tipología de producto: Techo
Fuente de luz: LED SMD 700mA 13,35W 2700K CRI80 1848lm
Luminaria: 220 - 240 VAC TRIAC 15,94W 1051lm
220 - 240 VAC DALI 16,23W 1051lm
Peso: Neto 2,3 kg – Bruto 3,1 kg
Embalaje: 44 x 44 x 15 cm – 3,1 kg Vol – 0,03 m³
LED incluido

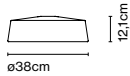

Instalación: Conexión directa

Notas de producto: Casambi bajo pedido. Suplemento de 210 €



A631-214

Soho C 57 LED

Código	Acabado
A631-106	● Blanco *
A631-107	● Gris piedra *
A631-108	● Negro *

Materiales	Dimmable: Si
Pantalla: Polietileno rotomoldeado	Dimmer integrado: No
Difusor: Metacrilato opal	Regulación: DALI / DSI

Tipología de producto: Techo
Fuente de luz: LED SMD 700mA 28,7W 2700K CRI80 3446lm
Luminaria: 220 - 240 VAC DALI 33,5W 2086lm
Peso: Neto 6,3 kg – Bruto 7,7 kg
Embalaje: 60 x 60 x 21 cm – 7,7 kg Vol – 0,08 m³
Notas de producto: 3000K bajo pedido
LED incluido

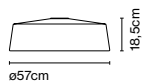

Notas de producto: 3000K bajo pedido. Suplemento de 60 €
4000K bajo pedido. Suplemento de 60 €
Casambi bajo pedido. Suplemento de 210 €



A631-108

Soho 38 IP44 LED

Código	Acabado
A631-220	● Blanco
A631-221	● Gris piedra
A631-222	● Negro

Materiales	Dimmable: Sí
Pantalla: Polietileno rotomoldeado	Dimmer integrado: No
Difusor: Metacrilato opal	Regulación: Corte de fase (Triac) Casambi

Tipología de producto: Suspensión
Fuente de luz: LED SMD 700mA 13,35W 2700K CRI80 1848lm
Luminaria: 220 - 240 VAC TRIAC 15,94W 1051lm
Peso: Neto 2,7 kg – Bruto 3,6 kg
Embalaje: 44 x 45 x 25 cm – 3,6 kg Vol – 0,05 m³
LED incluido

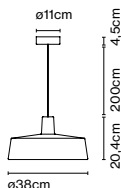

Dimmable



CE

IP44

ERC

UK
CA



A631-221

Longitud de cable: 2 m
Instalación: Conexión directa
Color del cable: Negro
Color del florón: Blanco

Notas de producto: Casambi bajo pedido. Precio 210 €

Soho 57 IP44 LED

Código	Acabado
A631-166	● Blanco
A631-167	● Gris piedra
A631-168	● Negro

Materiales	Dimmable: Sí
Pantalla: Polietileno rotomoldeado	Dimmer integrado: No
Difusor: Metacrilato opal	Regulación: Corte de fase (Triac) Casambi

Tipología de producto: Suspensión
Fuente de luz: LED SMD 700mA 28,7W 2700K CRI80 3446lm
Luminaria: 180 - 295 VAC TRIAC 32,89W 2086lm
Peso: Neto 7 kg – Bruto 8,6 kg
Embalaje: 60 x 61 x 36 cm – 8,6 kg Vol – 0,13 m³
Notas de producto: 3000K bajo pedido
LED incluido

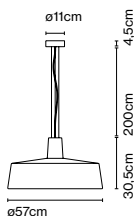

Dimmable



CE

IP44

ERC

UK
CA



A631-168

Longitud de cable: 2 m
Instalación: Conexión directa
Color del cable: Negro
Color del florón: Blanco

Notas de producto: 3000K bajo pedido. Suplemento de 60 €
4000K bajo pedido. Suplemento de 60 €
Casambi bajo pedido. Suplemento de 210 €

Soho 112 IP44 LED

Código	Acabado
A631-169	● Blanco
A631-170	● Gris piedra
A631-171	● Negro

Materiales
Pantalla: Polietileno rotomoldeado
Difusor: Metacrilato opal

Dimmable: Si
Dimmer integrado: No
Regulación: Corte de fase (Triac)
Casambi

Tipología de producto: Suspensión
Fuente de luz: LED SMD 350mA 93,6W 2700K CRI90 15648lm
Luminaria: 180 - 295 VAC TRIAC 109,8W 8085lm
Peso: Neto 27,6 kg – Bruto 32 kg
Embalaje: 116 x 114 x 71 cm – 32 kg Vol – 0,95 m³
Notas de producto: 3000K bajo pedido
LED incluido

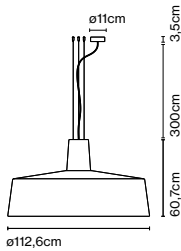

Dimmable



CE

IP44

ERC

UK
CA



A631-169

Longitud de cable: 3 m
Instalación: Conexión directa
Color del cable: Negro
Color del florón: Blanco

Notas de producto: 3000K bajo pedido. Suplemento de 60 €
4000K bajo pedido. Suplemento de 60 €
Casambi bajo pedido. Suplemento de 250 €

Soho 38 A LED

Código	Acabado
A631-226	● Gris piedra *
A631-227	● Negro *

Materiales
Pantalla: Polietileno rotomoldeado
Difusor: Metacrilato opal
Estructura: Metal con tratamiento antioxidante de cataforesis

Dimmable: Si
Dimmer integrado: No
Regulación: Corte de fase (Triac)

Tipología de producto: Pared
Fuente de luz: LED SMD 700mA 13,35W 2700K CRI80 1848lm
Luminaria: 220 - 240 VAC TRIAC 15,94W 1051lm
Peso: Neto 3,2 kg – Bruto 4,2 kg
Embalaje: 45 x 45 x 25 cm – 4,2 kg Vol – 0,05 m³
LED incluido

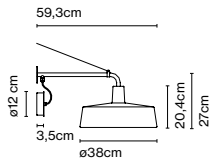

Dimmable



CE

IP44

ERC

UK
CA



A631-229

Instalación: Conexión directa
Color del florón: Negro

Soho A LED

Código	Acabado
A631-154	● Blanco *
A631-155	● Gris piedra *
A631-156	● Negro *

Materiales
Pantalla: Polietileno rotomoldeado
Difusor: Metacrilato opal
Estructura: Metal con tratamiento antioxidante de cataforesis

Dimmable: Sí
Dimmer integrado: No
Regulación: Corte de fase (Triac)

Tipología de producto: Pared
Fuente de luz: LED SMD 700mA 28,7W 2700K CRI80 3446lm
Luminaria: 180 - 295 VAC TRIAC 32,89W 2086lm
Peso: Neto 7,8 kg – Bruto 9,7 kg
Embalaje: 60 x 61 x 36 cm – 9,7 kg Vol – 0,13 m³
Notas de producto: 3000K bajo pedido
LED incluido

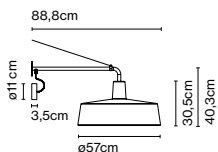

Dimmable



CE

IP44

ERC

UK
CA

Instalación: Conexión directa
Color del florón: Negro



A631-154

Soho C Fixed Stem LED

Código	Acabado
A631-163	● Blanco *
A631-164	● Gris piedra *
A631-165	● Negro *

Materiales
Pantalla: Polietileno rotomoldeado
Difusor: Metacrilato opal
Estructura: Metal con tratamiento antioxidante de cataforesis

Dimmable: Sí
Dimmer integrado: No
Regulación: Corte de fase (Triac)

Tipología de producto: Techo
Fuente de luz: LED SMD 700mA 28,7W 2700K CRI80 3446lm
Luminaria: 180 - 295 VAC TRIAC 32,89W 2086lm
Peso: Neto 7,6 kg – Bruto 9,2 kg
Embalaje: 60 x 60 x 35 cm – 9,2 kg Vol – 0,13 m³
Notas de producto: 3000K bajo pedido
LED incluido

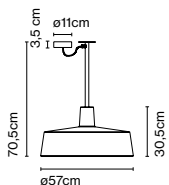

Dimmable



CE

IP44

ERC

UK
CA

Instalación: Conexión directa
Color del florón: Negro



A631-165

Soho 38 P LED

Código	Acabado
A631-230	● Blanco
A631-231	● Gris piedra
A631-232	● Negro

Materiales
Pantalla: Polietileno rotomoldeado
Difusor: Metacrilato opal
Estructura: Metal con tratamiento antioxidante de cataforesis

Dimmable: Si
Dimmer integrado: No
Regulación: Corte de fase (Triac)

Tipología de producto: Techo
Fuente de luz: LED SMD 700mA 8,2W 2700K CRI90 913lm
Luminaria: 220 - 240 VAC TRIAC 9,89W
Peso: Neto 12 kg – Bruto 14,5 kg
Embalaje: 44 x 44 x 24 cm – 3 kg Vol – 0,05 m³
46 x 46 x 3 cm – 8,5 kg Vol – 0,006 m³
176 x 30 x 6,5 cm – 3 kg Vol – 0,03 m³
LED incluido

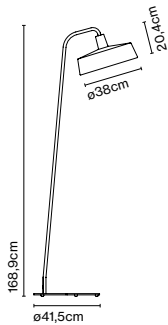

Dimmable

IP44

CE

EAC



A631-231

Longitud de cable: 2 m
Instalación: Enchufable
Color del cable: Negro

Dimmer Casambi IP65

Código	Acabado
A712-001	● Negro

Materiales
Caja: ABS
Embellecedor: Aluminio

Tipología de producto: Accesorio
85 - 240 VAC max. 50W
Peso: Neto 2 kg – Bruto 3 kg
Embalaje: 20 x 12 x 8 cm - 3 kg – VOL - 0,002 m³
Notas de producto: Caja de ABS con embellecedor de aluminio pintado en polvo. Dispositivo controlable a través de bluetooth, que permite regular la intensidad de luz o el apagado y encendido. Disponible en Android o iOS con la app Casambi.

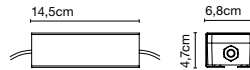

CE

EAC

UKCA

IP65



Lúdica e ingeniosa, la Tam Tam es dinámica por su forma y expresiva por sus colores. Una extensa colección disponible en múltiples versiones -suspensión, aplique y pie- que hasta ahora ha reivindicado el color para aportar volumen y

acentuar espacios. Una década más tarde, esta colección se revisa para ofrecer más posibilidades. Así los acabados brillantes se transforman en semimate y se incorporan nuevos colores más suaves para armonizar el conjunto.



Tam Tam 3

Código

Pantalla central

A633-136 39
A633-136 35
A633-136 48
A633-136 43

Acabado

● Negro semimate (RAL 9011)
● Blanco roto semimate (RAL 1013)
● Azul gris semimate (RAL 7031)
● Caqui semimate (RAL 7008)

Pantalla satélite

A633-135 39
A633-135 35
A633-135 37
A633-135 38
A633-135 42
A633-135 46
A633-135 47

● Negro semimate (RAL 9011)
● Blanco roto semimate (RAL 1013)
● Arena semimate (RAL 7032)
● Gris plata semimate (RAL 7001)
● Amarillo oliva semimate (RAL 1020)
● Naranja semimate (RAL 2000)
● Marrón gris semimate (RAL 7013)

Materiales

Pantalla: Aluminio

Difusor: Metacrilato opal

Tipología de producto: Suspensión

Fuente de luz: 9x E27 LED Standard 8W

Peso: Neto 8 kg – Bruto 12,6 kg

Embalaje: 58 x 58 x 38 cm – 6 kg Vol – 0,13 m³

(3x) 42 x 42 x 28 cm – 2,2 kg Vol – 0,05 m³

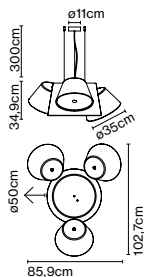

CE

ERC

UK

□

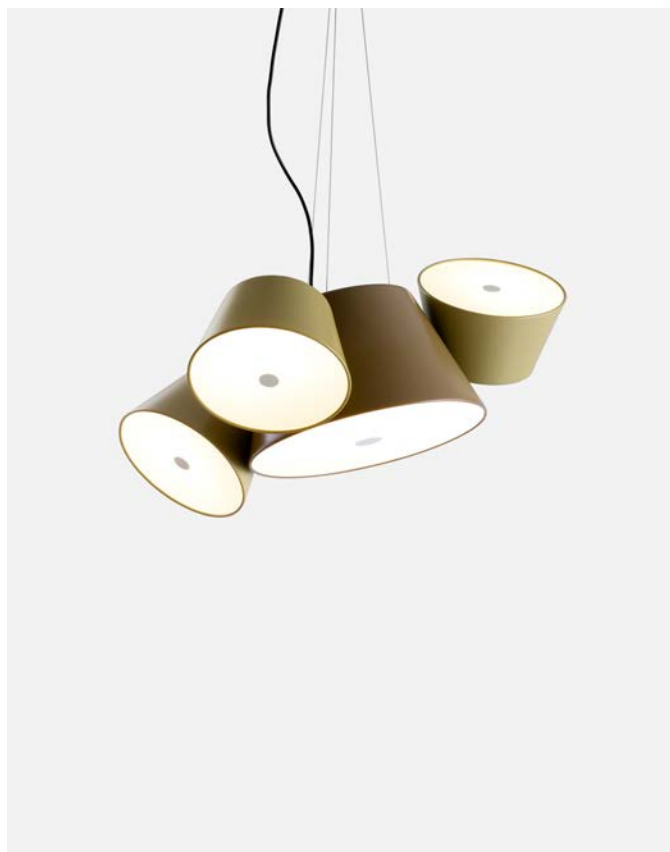

A633-136 43 / A633-135 42

Longitud de cable: 3 m

Instalación: Conexión directa

Color del cable: Negro

Color del florón: Negro

marsset

Tam Tam 5

Código

Pantalla central

A633-137 39
A633-137 35
A633-137 48
A633-137 43

Acabado

● Negro semimate (RAL 9011)
● Blanco roto semimate (RAL 1013)
● Azul gris semimate (RAL 7031)
● Caqui semimate (RAL 7008)

Pantalla satélite

A633-135 39
A633-135 35
A633-135 37
A633-135 38
A633-135 42
A633-135 46
A633-135 47

● Negro semimate (RAL 9011)
● Blanco roto semimate (RAL 1013)
● Arena semimate (RAL 7032)
● Gris plata semimate (RAL 7001)
● Amarillo oliva semimate (RAL 1020)
● Naranja semimate (RAL 2000)
● Marrón gris semimate (RAL 7013)

Materiales

Pantalla: Aluminio

Difusor: Metacrilato opal

Tipología de producto: Suspensión

Fuente de luz: 13x E27 LED Standard 8W

Peso: Neto 10,8 kg – Bruto 17 kg

Embalaje: 59 x 59 x 38 cm – 6 kg Vol – 0,13 m³

(5x) 42 x 42 x 27 cm – 2,2 kg Vol – 0,05 m³

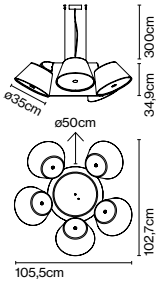

CE



EAC

UK
CA

Longitud de cable: 3 m
Instalación: Conexión directa
Color del cable: Negro
Color del florón: Negro



A633-137 39 / A633-135 39

Tam Tam Mini

Código

Pantalla central

A633-131 39
A633-131 35
A633-131 48
A633-131 43

Acabado

● Negro semimate (RAL 9011)
● Blanco roto semimate (RAL 1013)
● Azul gris semimate (RAL 7031)
● Caqui semimate (RAL 7008)

Pantalla satélite

A633-130 39
A633-130 35
A633-130 37
A633-130 38
A633-130 42
A633-130 46
A633-130 47

● Negro semimate (RAL 9011)
● Blanco roto semimate (RAL 1013)
● Arena semimate (RAL 7032)
● Gris plata semimate (RAL 7001)
● Amarillo oliva semimate (RAL 1020)
● Naranja semimate (RAL 2000)
● Marrón gris semimate (RAL 7013)

Materiales

Pantalla: Aluminio

Difusor: Metacrilato opal

Tipología de producto: Suspensión

Fuente de luz: 5x E27 LED Standard 8W

Peso: Neto 2,9 kg – Bruto 5,1 kg

Embalaje: 44 x 44 x 28 cm – 3,4 kg Vol – 0,054 m³

(3x) 24 x 24 x 17 cm – 0,7 kg Vol – 0,009 m³

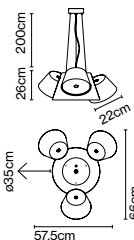

CE



EAC

UK
CA

Longitud de cable: 3 m
Instalación: Conexión directa
Color del cable: Negro
Color del florón: Negro

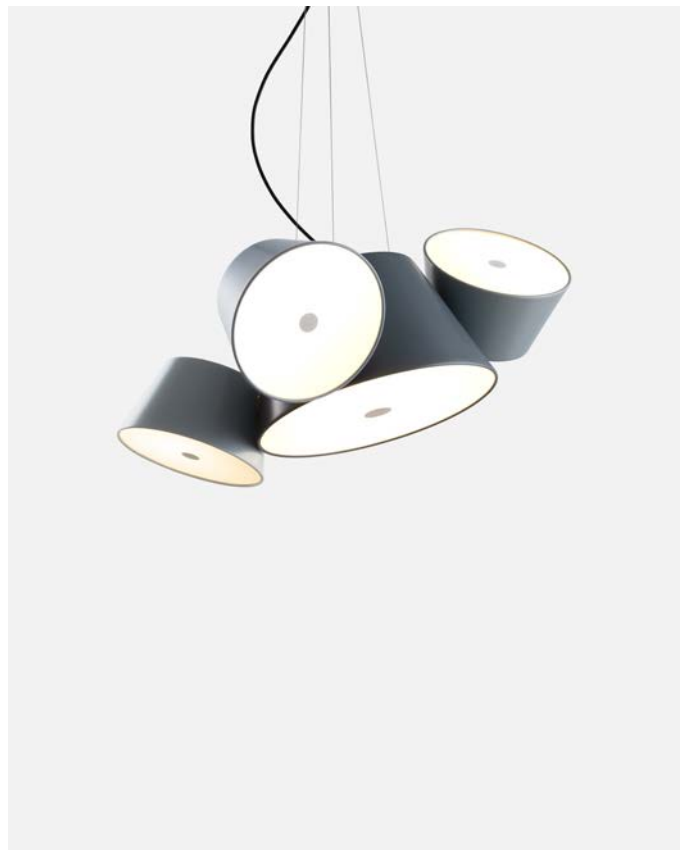

A633-131 48 / A633-130 38



Tam Tam 4

Código Acabado
 Estructura
 A633-172 39 ☞☹ ● Negro semimate (RAL 9011)

Pantallas
 A633-130 39 ☞☹ ● Negro semimate (RAL 9011)
 A633-130 35 ☞☹ ● Blanco roto semimate (RAL 1013)
 A633-130 37 ☞☹ ● Arena semimate (RAL 7032)
 A633-130 38 ☞☹ ● Gris plata semimate (RAL 7001)
 A633-130 42 ☞☹ ● Amarillo oliva semimate (RAL 1020)
 A633-130 46 ☞☹ ● Naranja semimate (RAL 2000)
 A633-130 47 ☞☹ ● Marrón gris semimate (RAL 7013)

Materiales
 Pantalla: Aluminio
 Difusor: Metacrilato opal

Tipología de producto: Suspensión
 Fuente de luz: 4x E27 LED Standard 8W
 Peso: Neto 5 kg – Bruto 7,8 kg
 Embalaje: 167 x 18 x 18 cm – 4,4 kg Vol – 0,054 m³
 (4x) 24 x 24 x 17 cm – 0,7 kg Vol – 0,009 m³

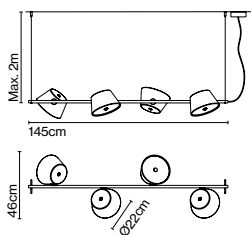

CE

ERC

UK
 CB



Longitud de cable: 3 m
 Instalación: Conexión directa
 Color del cable: Negro
 Color del florón: Negro



A633-172 39 / A633-130 42

Tam Tam 6

Código Acabado
 Estructura
 A633-173 39 ● Negro semimate (RAL 9011)

Pantallas
 A633-130 39 ● Negro semimate (RAL 9011)
 A633-130 35 ● Blanco roto semimate (RAL 1013)
 A633-130 37 ● Arena semimate (RAL 7032)
 A633-130 38 ● Gris plata semimate (RAL 7001)
 A633-130 42 ● Amarillo oliva semimate (RAL 1020)
 A633-130 46 ● Naranja semimate (RAL 2000)
 A633-130 47 ● Marrón gris semimate (RAL 7013)

Materiales
 Pantalla: Aluminio
 Difusor: Metacrilato opal

Tipología de producto: Suspensión
 Fuente de luz: 6x E27 LED Standard 8W
 Peso: Neto 8,1 kg – Bruto 10,8 kg
 Embalaje: 225 x 18 x 18 cm – 5,7 kg Vol – 0,072 m³
 (6x) 24 x 24 x 17 cm – 0,7 kg Vol – 0,009 m³

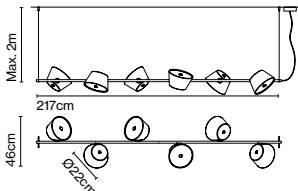

CE

ERC

UK
 CB



Longitud de cable: 3 m
 Instalación: Conexión directa
 Color del cable: Negro
 Color del florón: Negro



A633-173 39 / A633-130 37

Tam Tam P

Código Acabado
Tija
A633-142 39 ● Negro semimate (RAL 9011)

Pantalla
A633-130 39 ● Negro semimate (RAL 9011)
A633-130 35 ● Blanco roto semimate (RAL 1013)
A633-130 37 ● Arena semimate (RAL 7032)
A633-130 38 ● Gris plata semimate (RAL 7001)
A633-130 42 ● Amarillo oliva semimate (RAL 1020)
A633-130 46 ● Naranja semimate (RAL 2000)
A633-130 47 ● Marrón gris semimate (RAL 7013)

Materiales
Pantalla: Aluminio
Difusor: Metacrilato opal
Estructura: Metal

Tipología de producto: Pie
Fuente de luz: E27 LED Standard 8W
Peso: Neto 3 kg – Bruto 5,4 kg
Embalaje: 128 x 8 x 8 cm – 1,5 kg Vol – 0,008 m³
33 x 33 x 3 cm – 3 kg Vol – 0,003 m³
24 x 24 x 16 cm – 1 kg Vol – 0,009 m³

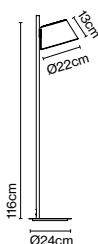

CE

ERC



Longitud de cable: 2 m
Instalación: Enchufable
Color del cable: Negro
Ubicación del interruptor: Cable



A633-142 39 / A633-130 35

Tam Tam P2

Código Acabado
Tija
A633-143 39 ☉ ● Negro semimate (RAL 9011)

Pantalla
A633-130 39 ☉ ● Negro semimate (RAL 9011)
A633-130 35 ☉ ● Blanco roto semimate (RAL 1013)
A633-130 37 ☉ ● Arena semimate (RAL 7032)
A633-130 38 ☉ ● Gris plata semimate (RAL 7001)
A633-130 42 ☉ ● Amarillo oliva semimate (RAL 1020)
A633-130 46 ☉ ● Naranja semimate (RAL 2000)
A633-130 47 ☉ ● Marrón gris semimate (RAL 7013)

Materiales
Pantalla: Aluminio
Difusor: Metacrilato opal
Estructura: Metal

Tipología de producto: Pie
Fuente de luz: 2x E27 LED Standard 8W
Peso: Neto 7 kg – Bruto 9 kg
Embalaje: 168 x 18 x 18 cm – 4 kg Vol – 0,008 m³
33 x 33 x 3 cm – 3 kg Vol – 0,003 m³
(2x) 24 x 24 x 16 cm – 1 kg Vol – 0,009 m³

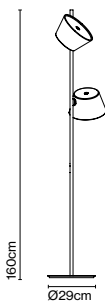

CE

ERC



Longitud de cable: 2 m
Instalación: Enchufable
Color del cable: Negro
Ubicación del interruptor: Cable



A633-143 39 / A633-130 42

Tam Tam P3

Código Acabado
 Estructura
 A633-144 39 ☞ ● Negro semimate (RAL 9011)

Pantallas
 A633-130 39 ☞ ● Negro semimate (RAL 9011)
 A633-130 35 ☞ ● Blanco roto semimate (RAL 1013)
 A633-130 37 ☞ ● Arena semimate (RAL 7032)
 A633-130 38 ☞ ● Gris plata semimate (RAL 7001)
 A633-130 42 ☞ ● Amarillo oliva semimate (RAL 1020)
 A633-130 46 ☞ ● Naranja semimate (RAL 2000)
 A633-130 47 ☞ ● Marrón gris semimate (RAL 7013)

Materiales
 Pantalla: Aluminio
 Difusor: Metacrilato opal
 Estructura: Metal

Tipología de producto: Pie
 Fuente de luz: 3x E27 LED Standard 8W
 Peso: Neto 7 kg – Bruto 10 kg
 Embalaje: 168 x 18 x 18 cm – 4 kg Vol – 0,008 m³
 33 x 33 x 3 cm – 3 kg Vol – 0,003 m³
 (3x) 24 x 24 x 16 cm – 1 kg Vol – 0,009 m³

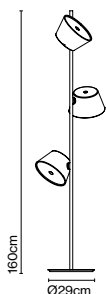

Longitud de cable: 2 m
 Instalación: Enchufable
 Color del cable: Negro
 Ubicación del interruptor: Cable



A633-144 39 / A633-130 38

Tam Tam A

Código Acabado
 Base 1
 A633-140 35 ☞ ● Blanco roto semimate (RAL 1013)

Pantalla
 A633-130 39 ☞ ● Negro semimate (RAL 9011)
 A633-130 35 ☞ ● Blanco roto semimate (RAL 1013)
 A633-130 37 ☞ ● Arena semimate (RAL 7032)
 A633-130 38 ☞ ● Gris plata semimate (RAL 7001)
 A633-130 42 ☞ ● Amarillo oliva semimate (RAL 1020)
 A633-130 46 ☞ ● Naranja semimate (RAL 2000)
 A633-130 47 ☞ ● Marrón gris semimate (RAL 7013)

Materiales
 Pantalla: Aluminio
 Difusor: Metacrilato opal
 Placa: Metal

Tipología de producto: Pared
 Fuente de luz: E27 LED Standard 8W
 Peso: Neto 1,2 kg – Bruto 2 kg
 Embalaje: 31 x 31 x 13 cm – 1,3 kg Vol – 0,012 m³
 24 x 24 x 17 cm – 0,7 kg Vol – 0,009 m³

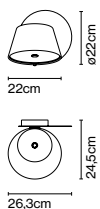

Instalación: Conexión directa
 Ubicación del interruptor: Placa



A633-140 35 / A633-130 38

Tam Tam A2

Código Acabado
Base
A633-141 35 ● Blanco roto semimate (RAL 1013)

Pantalla
A633-130 39 ● Negro semimate (RAL 9011)
A633-130 35 ● Blanco roto semimate (RAL 1013)
A633-130 37 ● Arena semimate (RAL 7032)
A633-130 38 ● Gris plata semimate (RAL 7001)
A633-130 42 ● Amarillo oliva semimate (RAL 1020)
A633-130 46 ● Naranja semimate (RAL 2000)
A633-130 47 ● Marrón gris semimate (RAL 7013)

Materiales

Pantalla: Aluminio
Difusor: Metacrilato opal
Placa: Metal

Tipología de producto: Pared

Fuente de luz: 2x E27 LED Standard 8W

Peso: Neto 1,5 kg – Bruto 2,7 kg

Embalaje: 45 x 45 x 13 cm – 1,3 kg Vol – 0,03 m³
(2x) 24 x 24 x 16 cm – 0,7 kg Vol – 0,009 m³

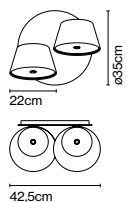

CE

ERC

UK



Instalación: Conexión directa



A633-141 35 / A633-130 46 / A633-130 47

The W, PerezOchando

Desplegar la luz o recogerla. El diseño del estudio Pérez Ochando propone una lámpara de gran formato, flexible, pensada para adaptarse a las distintas necesidades de iluminación en grandes espacios.

Una estructura negra vertical es el eje central del que salen varias varillas, algunas se pueden desplazar hacia arriba para expandir la luz, y otras hacia abajo, para encogerla.



The W

Código	Acabado	Dimming
A705-001-3949-27K	● Negro - Oro	Triac
A705-001-3937-27K	● Negro - Marfil (RAL 1015)	Triac
A705-001-3941-27K	● Negro - Terracota (RAL 8023)	Triac
A705-002-3949-27K	● Negro - Oro	DALI
A705-002-3937-27K	● Negro - Marfil (RAL 1015)	DALI
A705-002-3941-27K	● Negro - Terracota (RAL 8023)	DALI

Materiales	Dimmable: Si
Estructura: Aluminio	Dimmer integrado: No
Pantalla: Aluminio, Policarbonato	Regulación: Corte de fase (Triac) DALI, Casambi

Tipología de producto: Suspensión
 Fuente de luz: LED SMD 48V 102W 2700K CRI90 9660lm
 Luminaria: 220-240 VAC TRIAC 110W 6405lm
 100-240 VAC DALI 110W 6405lm
 Peso: Neto 13,3 kg – Bruto 15,4 kg
 Embalaje: 21 x 21 x 112 cm – 4,3 kg Vol – 0,05 m³
 26 x 20 x 51 cm – 7,3 kg Vol – 0,03 m³
 42 x 42 x 8 cm – 3,8 kg Vol – 0,01 m³

LED incluido

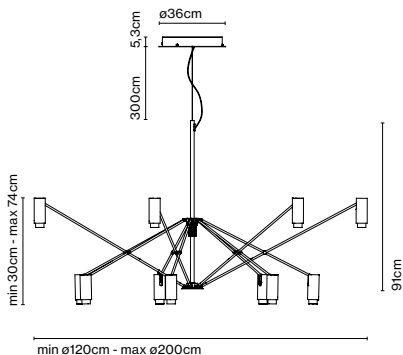

Dimmable

CE

ERC

UK

□

Longitud de cable: 3 m
 Instalación: Conexión directa
 Color del cable: Negro
 Color del florón: Negro



A705-001-3937-27K

Notas de producto: Casambi bajo pedido. Suplemento de 210 €

Accesorio anti-rotación

Código A705-010
Acabado ● Gris grafito (RAL 7024)

Materiales
Estructura: Acero

Tipología de producto: Accesorio

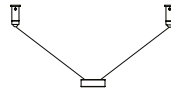

Theia tiene dos caras, para descubrirlas sólo hay que girarla suavemente sobre su eje. Se puede dirigir hacia el usuario y funciona como una lámpara para leer. O bien, hacia un objeto o una pared, creando un sutil efecto de luz indirecta que

aporta calidez. Este giro cambia completamente la percepción de la pieza, ya que su difusor metálico es totalmente opaco.



Theia M

Código
A672-001
A672-002 ©

Acabado
● Blanco (RAL 9010) *
● Negro (RAL 9005)

Materiales
Base: Acero
Tija: Acero
Disipador: Aluminio
Difusor: Acero repulsado
Pantalla: Metacrilato termoconformado

Dimmable: No
Dimmer integrado: Sí

Tipología de producto: Sobremesa
Fuente de luz: LED SMD 700mA 8,2W 2700K CRI90 913lm
Luminaria: 100 - 240 VAC 10,85W
Peso: Neto 5,9 kg - Bruto 7,2 kg
Embalaje: 36 x 36 x 24 cm - 5,8 kg Vol - 0,03 m³
44 x 18 x 12 cm - 1,4 kg Vol - 0,01 m³
LED incluido

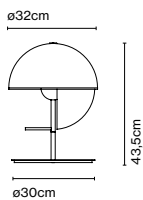

Longitud de cable: 1,5 m
Instalación: Enchufable
Color del cable: Negro
Ubicación del interruptor: Disipador



A672-002

Theia P

Código
A672-003
A672-004 ☉

Acabado
● Blanco (RAL 9010) *
● Negro (RAL 9005)

Materiales
Base: Acero
Tija: Acero
Disipador: Aluminio
Difusor: Acero repulsado
Pantalla: Metacrilato termoconformado

Dimmable: No
Dimmer integrado: Si

Tipología de producto: Pie
Fuente de luz: LED SMD 700mA 8,2W 2700K CRI90 913lm
Luminaria: 100 - 240 VAC 10,85W
Peso: Neto 6,8 kg – Bruto 8,5 kg
Embalaje: 37 x 37 x 23 cm – 5,8 kg Vol – 0,03 m³
120 x 17 x 12 cm – 2,7 kg Vol – 0,02 m³
LED incluido

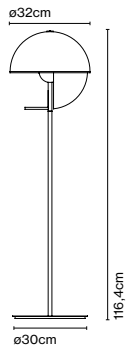

Dimmer

CE

ERC



Longitud de cable: 2 m
Instalación: Enchufable
Color del cable: Negro
Ubicación del interruptor: Disipador

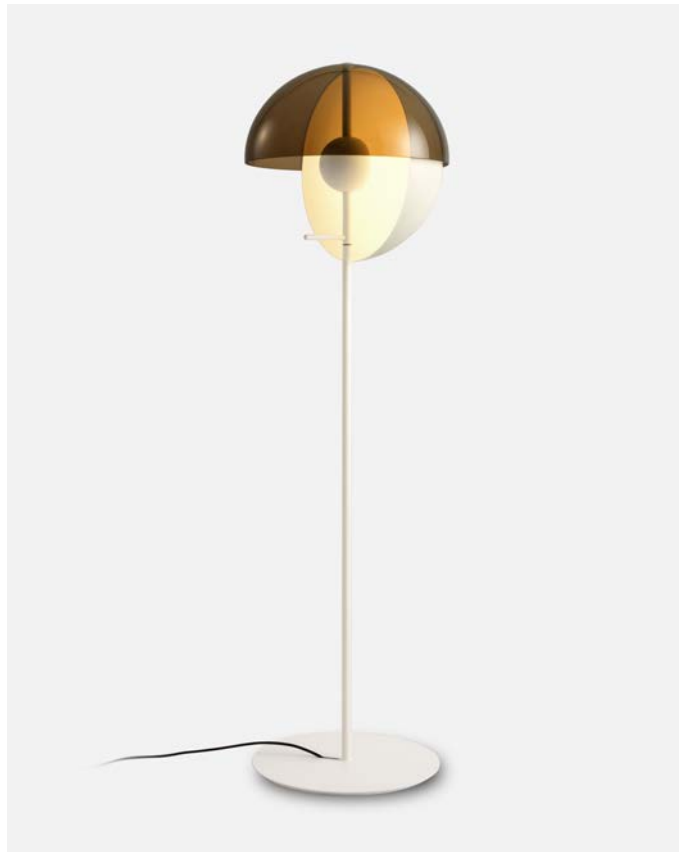

A672-003





TXL 2019 205

Código	Acabado
A605-060	● Beige
A605-061	● Gris *

Materiales

Base: Cemento

Tija: Acero inoxidable

Difusor: Cristal blanco al ácido

Pantalla: Textilene con el interior siempre en blanco

Tipología de producto: Pie

Fuente de luz: 2x E27 LED Standard 8W

Peso: Neto 28,8 kg – Bruto 32 kg

Embalaje: 41 x 33 x 33 cm – 2,5 kg Vol – 0,04 m³

70 x 70 x 50 cm – 4,4 kg Vol – 0,25 m³

220 x 10 x 10 cm – 3,6 kg Vol – 0,02 m³

66 x 66 x 15 cm – 21,5 kg Vol – 0,06 m³

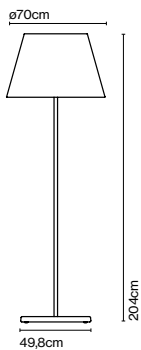

CE

ERC



IP65



A605-061

Longitud de cable: 2,5 m

Instalación: Enchufable

Color del cable: Negro

TXL 2019 170

Código	Acabado
A605-062	● Beige
A605-063	● Gris *

Materiales

Base: Cemento
 Tija: Acero inoxidable
 Difusor: Cristal blanco al ácido
 Pantalla: Textilene con el interior siempre en blanco

Tipología de producto: Pie

Fuente de luz: 3x E14 LED 5W

Peso: Neto 21,2 kg – Bruto 23,2 kg

Embalaje: 27 x 28 x 38 cm – 2 kg Vol – 0,02 m³

60 x 60 x 45 cm – 3,6 kg Vol – 0,16 m³

180 x 10 x 10 cm – 3,10 kg Vol – 0,018 m³

58 x 58 x 15 cm – 14,5 kg Vol – 0,05 m³

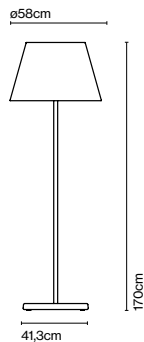

CE

ERC



IP65



A605-062

Longitud de cable: 2,5 m
 Instalación: Enchufable
 Color del cable: Negro

Dimmer Casambi IP65

Código	Acabado
A712-001	● Negro

Materiales

Caja: ABS
 Embellecedor: Aluminio

Tipología de producto: Accesorio

85 - 240 VAC max. 50W

Peso: Neto 2 kg – Bruto 3 kg

Embalaje: 20 x 12 x 8 cm - 3 kg – VOL - 0,002 m³

Notas de producto: Caja de ABS con embellecedor de aluminio pintado en polvo. Dispositivo controlable a través de bluetooth, que permite regular la intensidad de luz o el apagado y encendido. Disponible en Android o iOS con la app Casambi.

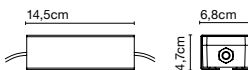

CE

ERC

UK
CA

IP65



Recambios

Código	Producto	Acabado	Recambio
R605-102	TXL 205	-	Cristal
R605-112	TXL 170	-	Cristal
R605-004	TXL 2019 205	Beige	Pantalla
R605-005	TXL 2019 205	Gris	Pantalla
R605-006	TXL 2019 170	Beige	Pantalla
R605-007	TXL 2019 170	Gris	Pantalla



Vetra 43

Código
A689-004
A689-033 

Acabado
● Blanco
● Ámbar

Materiales
Pantalla: Cristal soplado
Disipador: Aluminio

Dimmable: Sí
Dimmer integrado: No
Regulación: Corte de fase (Triac)

Tipología de producto: Suspensión
Fuente de luz: LED SMD 700mA 16,28W 2700K CRI90 1873lm
Luminaria: 180 - 295 VAC TRIAC 19,71W 881lm
Peso: Neto 5,7 kg - Bruto 7,6 kg
Embalaje: 57 x 57 x 37 cm - 7,6 kg Vol - 0,051 m³
LED incluido

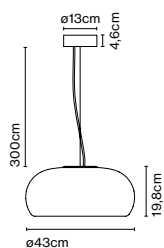

 Dimmable

 CE

 EAC

 CQC



Longitud de cable: 3 m
Instalación: Conexión directa
Color del cable: Negro
Color del florón: Negro

Notas de producto: 3000K bajo pedido. Suplemento de 60 €
DALI bajo pedido. Suplemento de 90 €



A689-004

Recambios

Código	Producto	Acabado	Recambio
R689-004	Vetra 32	Blanco *	Cristal
R689-005	Vetra 32	Ámbar *	Cristal
R689-001	Vetra 43	Blanco	Cristal
R689-006	Vetra 43	Ámbar	Cristal



Zenc

Código

A715-001-35

A715-001-38

A715-001-40

A715-001-48

A715-001-44

A715-001-42

Acabado

● Blanco (RAL 1013)

● Gris (RAL 7022)

● Rojo (RAL 3011)

● Azul cielo (PANTONE 7542C)

● Rosa pálido * (RAL 010 85 10)

● Amarillo pálido (RAL 085 80 30)

Materiales

Pantalla: Polietileno bi-inyectado rotomoldeado

Tipología de producto: Suspensión

Fuente de luz: E27 Globe (Ø95) 12W

Peso: Neto 3 kg - Bruto 3,9 kg

Embalaje: 52 x 52 x 37 cm - 3,9 kg Vol - 0,1 m³

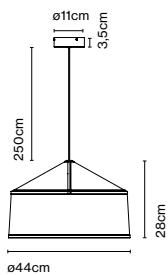

Longitud de cable: 2,5 m

Instalación: Conexión directa

Color del cable: Negro









Color del florón: Negro



A715-001-48



Bombillas Led

	Código	Descripción
	BOM-261	E14 LED 5,5W 2700K 470lm
	BOM-223	E27 LED Globe (ø95) 12W 2800K 810lm
	BOM-227	E27 LED Reflector 8W 3000K 720lm
	BOM-222	E27 LED Globe (ø120) 11W 2800K 1055lm
	BOM-246	G9 LED 3,5W 3000K 300lm
	BOM-270	E27 LED PAR30 10W 40° 3000K 850/1200lm
	BOM-272.2	E27 LED 7,5W 2700K 1055lm

Nota técnica

Los vatios expresados en esta tarifa son los vatios reales de la luminaria (incluyendo LED y driver). En caso contrario, se indica expresamente que son los vatios de la fuente de luz. Asimismo, los lúmenes pueden ser de la luminaria o de la fuente de luz, según muestre la tarifa.
Para más información disponemos de los datos lumínicos en nuestra web.

Símbolos y Certificados

IP65

Los aparatos eléctricos están preparados para impedir la entrada y el contacto de cuerpos sólidos y de líquidos con las partes eléctricas. La resistencia a la penetración de sólidos y líquidos se expresa mediante las siglas IP seguidas de un número de dos dígitos que expresa el grado de protección: el primer dígito se refiere a los objetos sólidos, y el segundo, a los líquidos.

Dimmer

Dimmer en la lámpara

Dimmable

Producto que puede ser regulado en intensidad de luz



Producto conectado a una toma de tierra por cable



Aislamiento básico más aislamiento reforzado.
Toma de tierra: excluida



Alimentación de seguridad realizada a bajo voltaje. No debe usarse a más de 12V (a.50Hz). Toma tierra: excluida



Todos los productos están fabricados siguiendo las normas de seguridad y electromagnetismo de Europa: EN 60598-1, EN 60598-2-1 y marcado CE



Producto que cumple los requisitos de los reglamentos técnicos TR CU 004/2011 y TR CU 020/2011 de la Unión Aduanera



Producto que cumple los estándares marcados por el Reino Unido

★

Disponible hasta finalización de existencias.
Consultar stock.



Producto de envío rápido para pedidos de max. 3 un.
Normalmente se envía en 3 días laborables.



Factory & Headquarters

Carretera de Rubí 284
08228 Terrassa (Spain)
T +34 934 600 107
info@marset.com

Milan Showroom

Via dell'Annunciata 29
20121 Milan (Italy)
C +39 366 6059083
milano-showroom@mdaitalia.it

Portugal Showroom

R. da Aliança 369
4250-029 Porto
T. +351 934 705 605
mail@design-minder.com

Mexico Showroom

Av. Paseo de las Palmas 980
Lomas de Chapultepec, Miguel Hidalgo
11000 Mexico City
T+52 5568170926
marset@g-tec.com.mx



Marset USA Inc.

202 N 10th Street
Brooklyn, NY 11211
T +1 646 727 4250
marsetusa@marset.com



